

RO – Manual de utilizare
HU – Felhasználói kézikönyv
PL – Instrukcja dla użytkownika
RU – Руководство по эксплуатации

GENUS PREMIUM HP 45/65

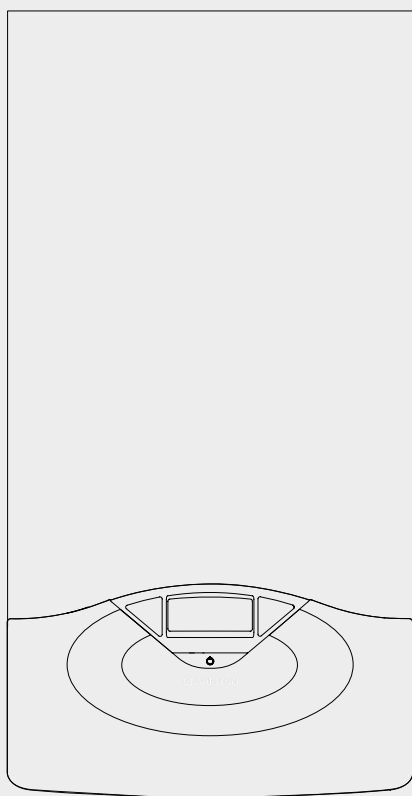

GENUS PREMIUM HP 45
GENUS PREMIUM HP 65

Stimați Clienți,

Dorim să vă mulțumim că ați optat pentru cumpărarea centralei produsă de noi. Suntem siguri că v-am furnizat un produs eficient din punct de vedere tehnic.

Acest manual a fost realizat pentru a vă informa, cu recomandări (avertizări) și sfaturi, în legătură cu instalarea centralei, cu folosirea corectă, întreținerea și verificarea acesteia pentru a putea aprecia toate calitățile produsului.

Păstrați cu grijă acest manual pentru orice informație ulterioară. Serviciul nostru tehnic din zonă este activ și la dispoziția dvs. pentru toate informațiile ..

Cu respect

GARANȚIE

Pentru a beneficia de garanția integrală este necesar să contactați Centrul de Asistență Tehnică ARISTON din zonă în termen de 3 luni de la data cumpărării centralei (data facturii).

După punerea în funcțiune și verificarea bunei funcționări a centralei, Centrul de Asistență Tehnică ARISTON vă va furniza toate informațiile pentru corecta utilizare și pentru a putea beneficia de garanția MTS.

Pentru a putea obține numărul de telefon al Centrului de Asistență Tehnică ARISTON cel mai apropiat, verificați certificatul de garanție!

JÓTÁLLÁS

A készülék jótállása az első beüzemelés dátumától érvényes. Az első beüzemelést kizárólag garanciális szakszervíz végezheti el.

A jótállási jegy a készülékhez van csatolva az első bekapcsolás elvégzése és a készülék tökéletes állapotának ellenőrzése után.

Az elektromos, gáz, vagy hidraulikus részek elvégzendő bármilyen beavatkozás ügyében forduljon a helyi megbízott szerviünk szakembereihez.

Prezentul manual împreună cu manualul „Instrucțiuni tehnice de instalare și de întreținere” constituie parte integrantă și esențială a produsului. Amândouă trebuie păstrate cu grijă de către utilizator și va trebui să însoțească mereu centrala, chiar și în cazul cesionării ei unui alt utilizator sau proprietar și/sau în cazul mutării ei la o altă instalație.

Citiți cu atenție instrucțiunile și recomandările (avertizările) incluse în prezentul manual și în manualul de instalare și de întreținere deoarece amândouă conțin indicații importante privind siguranța instalării, folosirea și întreținerea.

Acest aparat este destinat încălzirii și/sau producerii apei calde pentru uz casnic.

Trebuie să fie racordat la o instalație de încălzire și, în funcție de model, la rețeaua de distribuție apă rece, compatibile cu calitățile și capacitățile sale.

Este interzisă folosirea în scopuri diferite de cele specificate.

Constructorul nu este responsabil pentru eventualele defectiuni aparute din cauza folosirii improprii, gresite și necorespunzătoare sau pentru nerespectarea instrucțiunilor din prezentul manual.

Instalatorul trebuie să fie autorizat pentru instalarea aparatelor de încălzire conform prescripțiilor tehnice PT A1/2002 și la sfârșitul executării lucrării trebuie să elibereze clientului certificatul de garanție pentru montajul aparatului.

În cazul defectiunilor și/sau unei proaste funcționări opriti aparatul, închideți robinetul de gaz și nu încercați să îl reparați singur, adresati-vă personalului calificat (numai către centrul de asistență tehnică autorizat ISCIR și de MTS ROMANIA SRL și care a efectuat punerea în funcțiune – vezi certificatul de garanție)

Eventualele reparații, efectuate numai cu piese de schimb originale, trebuie să fie executate doar de tehnicieni calificați. Nerespectarea indicațiilor de mai sus poate compromite siguranța aparatului și pentru aceasta constructorul nu este responsabil.

În cazul lucrărilor sau întreținerilor și verificărilor structurilor așezate în apropierea conductelor sau dispozitivelor de evacuare gaze arse și a accesoriilor lor, opriti aparatul și la terminarea lucrărilor adresati-vă personalului calificat pentru a verifica eficiența conductelor sau dispozitivelor.

În cazul unei nefolosiri îndelungate a centralei trebuie să:

- întrerupeți alimentarea electrică punând întrerupătorul extern în poziția „OFF”;
- închideți robinetul de gaz, pe cel al instalației termice și al instalației de apă menajeră;
- goliți instalația termică și de apă menajeră dacă există pericol de îngheț.

Tisztelt Uram!

Szeretnénk Önnek megköszönni, hogy az általunk gyártott kazánt vásárolta. Biztosítjuk Önt, hogy modern műszaki megoldású terméket vásárolt.

Ezt a kis könyvet az Ön használatára állítottuk össze a kazán felszerelésére, helyes működtetésére és karbantartására vonatkozó javaslatokkal melyek által lehetővé válik a termék minőségének teljes érvényesülése.

Kézikönyvét gondosan őrizze meg, mert később is segítségére lehet. Területi szakszervizünk továbbra is az Ön rendelkezésére áll.

Szívélyes üdvözléssel:

Merloni TermoSanitari Hungaria Kft

A készülék háztartási felhasználásra szánt víz előállítására szolgál.

A berendezést teljesítményének és jellegének megfelelő fűtőrendszerhez és használati melegvíz hálózathoz kell csatlakoztatni.

A készüléknek a leírásban rögzítettől eltérő célra történő használata tilos! A gyártó, a helytelen és a célnak nem megfelelő használatból, illetve a kézikönyvben szereplő utasítások be nem tartásából eredő károkért felelősséget nem vállal.

A beszerelést végző szakembernek a fűtőkészülékek szereléséről szóló 1990. március 5-i 46. törvénynek megfelelően rendelkeznie kell a képesítést igazoló engedélyekkel és okiratokkal, és a munka végeztével megbízó részére a megfelelőségi nyilatkozatot át kell nyújtania.

A beépítést, a karbantartást, valamint bármilyen más beavatkozást a vonatkozó szabványok betartásával kell elvégezni a gyártó útmutatásai szerint.

A készülék elromlása és/vagy hibás működése esetén kapcsolja ki a készüléket, zárja el a gázcsapot, és semmiképpen se próbálja megjavítani a készüléket, hanem bízva azt képzett szakemberrel!

Az esetleges javításokhoz kizárólag eredeti cserealkatrészeket használjon, a szerelést pedig minden esetben bízva képzett szakemberrel! A fentiek mellőzése veszélyeztetheti a készülék biztonságosságát, és a gyártó felelősségvállalásának elvesztését vonja maga után.

Amennyiben a csövekhez, füstelvezető berendezésekhez, vagy azok alkatrészeihez közeli szerkezeteken végez karbantartó, vagy egyéb munkálatokat, kapcsolja ki a készüléket, és a munkálatok befejeztével ellenőriztesse a csöveket és a berendezéseket képzett szakemberrel!

Amennyiben a kazánt hosszú időn keresztül nem használja:

- áramtalanítsa a készüléket a külső kapcsoló „OFF” pozícióba történő állításával;
- zárja el a fűtőrendszer és a használati vizes rendszer gázcsapját;
- fagyveszély esetén víztelenítse a fűtőrendszert és a használati vizes rendszert!

A kazán végleges leszerelését végeztesse képzett szakemberrel!

A készülék külsején végzendő tisztítási művelet előtt áramtalanítsa a készüléket, és a külső kapcsolót állítsa „OFF” pozícióba!

A kazán közelében ne használjon és ne tároljon gyúlékony anyagokat!

În cazul dezactivării definitive a centralei adresați-vă personalului calificat pentru a efectua această operațiune.

Pentru curățarea componentelor externe, opriți centrala și așezați întrerupătorul extern în poziția "OFF".

















Nu folosiți și nu păstrați substanțe ușor inflamabile în locul în care este instalată centrala.

Marcarea CE

Marca CE garantează că aparatul îndeplinește condițiile esențiale ale directivei privind aparatele pe gaz 90/396/CEE, condițiile esențiale ale directivei privind compatibilitatea electromagnetică 89/366/CEE și, în plus, îndeplinește condițiile esențiale ale directivei cu privire la randament 92/42/CEE.

Norme de siguranță

Legenda simboluri:

-  Nerespectarea indicațiilor de avertizare prezintă riscul provocării leziunilor, în anumite circumstanțe chiar mortale, la persoane.
-  Niestosowanie się do tego ostrzeżenia grozi stratami materialnymi, a także może narażać na poważne niebezpieczeństwo rośliny i zwierzęta.
-  **Nu efectuați operații care implică desfacerea aparatului.**
Electrocutare la contactul cu conductorii sub tensiune. Leziuni personale provocate de arsurile de la componentele supraîncălzite sau de răniri datorate prezenței unor componente care pot tăia.
-  **Nu efectuați operații care implică mutarea aparatului din instalația sa.**
Electrocutare la contactul cu conductorii sub tensiune.
Inundații din cauza pierderilor de apă prin tuburile (conducele) desprinse din racorduri.
Explozii, incendii sau intoxicații din cauza pierderilor de gaz de la țevile stricate.
-  **Nu provocați daune la cablul de alimentare electrică.**
Electrocutare provocată de firele descoperite și aflate sub tensiune
-  **Nu lăsați obiecte pe aparat.**
Leziuni personale provocate de căderea obiectelor ca urmare a vibrațiilor.
-  Defectarea aparatului sau a obiectelor în cauză ca urmare a căderii din cauza vibrațiilor.
-  **Nu vă urcați pe aparat**
Leziuni personale provocate de căderea aparatului.
-  Defectarea aparatului sau a obiectelor în cauză ca urmare a căderii aparatului din cauza desprinderii din dispozitivele de fixare.
-  **Nu vă urcați pe scaune, taburete, scări sau suporturi instabile pentru a efectua curățarea aparatului.**
Leziuni personale provocate de cădere (scări duble).
-  **Nu efectuați operațiuni de curățare a aparatului fără să opriți mai întâi centrala și să așezați întrerupătorul extern în poziția "OFF".**
Electrocutare la contactul cu conductorii sub tensiune
-  **Nu folosiți insecticide, dizolvanți sau detergenți agresivi pentru curățarea aparatului.**
Dăunează părților din material plastic sau părților lăcuite.
-  **Nu utilizați aparatul în alte scopuri decât cel pentru care a fost destinat, uz casnic.**
Defectarea aparatului prin supraîncărcare în funcționare.
Defectarea obiectelor folosite incorect.
-  **Nu lăsați copiii și persoanele necalificate să folosească aparatul.**
Defectarea aparatului din cauza folosirii improprie a aparatului.
-  **În cazul în care se simte miros de ars sau se vede fum ieșind din aparat, întrerupeți alimentarea electrică, închideți robinetul de gaz, deschideți ferestrele și anunțați tehnicianul.**
Leziuni personale datorate arsurilor, inhalării de fum, intoxicațiilor.
-  **În cazul în care se simte miros puternic de gaz închideți robinetul de gaz, deschideți ferestrele și anunțați tehnicianul.**
Explozii, incendii sau intoxicații.

CE marcare

A CE marcare garantează, că aparatul îndeplinește condițiile esențiale ale următoarelor directive:

- 90/396/CEE Găzkeszülékekre vonatkozik
- 89/366/CEE Elektromágneses rendszerrel való összeállásra vonatkozik
- 92/42/CEE Energetikai hatáskörre vonatkozik
- 73/23/CEE Elektromos biztonságra vonatkozik

Biztonsági előírások

Jelmagyarázat:

-  A figyelmeztetések figyelmen kívül hagyása személyi sérülést eredményezhet, amely akár halálos kimenetelű is lehet.
-  A figyelmeztetések figyelmen kívül hagyása komoly károkat eredményezhet a tárgyakban, növényekben és állatokban.
-  **Ne végezzen olyan tevékenységeket, melyek a készülék kinyitására vezethetnek!**
A feszültség alatti alkatrészek miatti áramütés veszélye.
A túlhevült alkatrészek égési sérülést, a kiálló éles felületek pedig egyéb személyi sérülést okozhatnak.
-  **Ne végezzen olyan műveleteket, melyek a készüléknek a felszerelési helyéről való eltávolítását eredményezhetik!**
A feszültség alatti alkatrészek égési sérülést okozhatnak.
-  A szétcsatlakozó vízvezetékkel kapcsolatban a víz eláraszthatja a helyiséget.
-  A szétcsatlakozó gázvezetékkel kapcsolatban kiáramló gáz tüzet, robbanást, illetve mérgezést okozhat.
-  **Ne sértse meg az elektromos vezetékeket!**
A feszültség alatti szigetetlen vezetékek miatti áramütés veszélye.
-  **Ne hagyjon tárgyakat a készüléken!**
A rezgések nyomán leeső tárgyak személyi sérülést okozhatnak.
-  A rezgések nyomán leeső tárgyak kárt tehetnek a készülékben és az alatta levő tárgyakban.
-  **Ne mászon a készülékre!**
Ellenkező esetben leeshet a magasból, ami személyi sérüléseket eredményezhet.
-  A rögzítésekből kiszakadó és leeső készülék kárt tehet a készülékben és az alatta levő tárgyakban.
-  **A készüléken végzendő tisztítási műveleteket ne végezze székre, létrára, vagy más kevésbé stabil szerkezetre állva!**
Ellenkező esetben leeshet a magasból, illetve kétoldalas létra esetén a létra összecuszkodhat, ami személyi sérüléseket eredményezhet.
-  **A készüléken végzendő tisztítási műveletek előtt a külső kapcsoló OFF pozícióba történő állításával áramtalanítsa a készüléket!**
A feszültség alatti alkatrészek miatti áramütés veszélye.
-  **A készülék tisztításához ne használjon erős rovarirtó-, mosó- és tisztítószereket!**
A műanyag és zománcozott alkatrészek károsodhatnak.
-  **Ne használja a készüléket a normál háztartási használatól eltérő módon!**
A túlterhelés hatására a készülék károsodhat.
-  A nem megfelelően kezelt alkatrészek károsodhatnak.
-  **Ne engedje, hogy a készüléket hozzá nem értők, vagy gyerekek működtessék!**
A nem megfelelő használat során a készülék károsodhat.
-  **Égett szag és a készülék belsejéből áramló füst esetén azonnal áramtalanítsa a kazánt, zárja el a fő gázcsapot és értesítse a szerviz szolgálatot!**
Égési sérülés elszívása, füst belégzése, és mérgezés veszélye.
-  **Erős gázszag esetén zárja el a fő gázcsapot, nyissa ki az ablakokat, és értesítse a szerviz szolgálatot!**
Rohbanás, tűz és mérgezés veszélye.

ATENȚIE!

Instalația, prima pornire, reglările de verificare (întreținere, revizia) trebuie să fie efectuate conform instrucțiunilor și numai de către personal calificat, autorizat ICIR și agreat de producător – vezi lista centrelor de service din certificatul de garanție.

O instalare greșită poate provoca daune persoanelor, animalelor și lucrurilor și pentru care firma constructoare nu este responsabilă.

FIGYELMEZTETÉS

A kazánt kizárólagosan szakképzett személy szerelheti be, végezheti el az első beüzemelés, szabályozást, és karbantartást az előírásoknak megfelelően.

Hibás beszerelés személyi sérüléseket okozhat, illetve károk keletkezhetnek más élőlényekben vagy tárgyokban, mely károkért a gyártó nem vállal felelősséget.

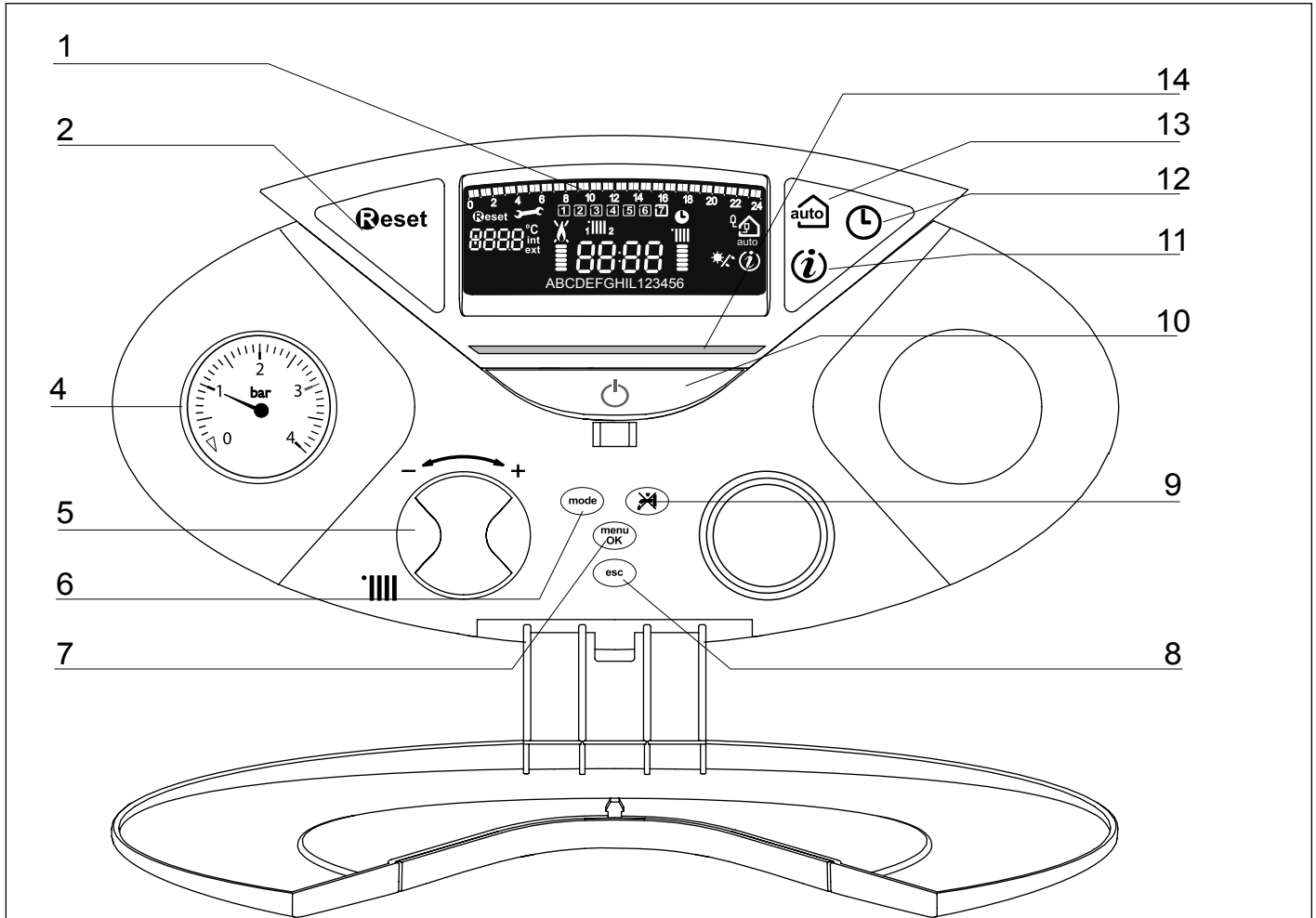
Panoul de comenzi**Vezérlőpanel****Legenda:**

1. Display
2. Tasta RESET
4. Manometru
5. Bușon reglare temperatură încălzire - "encoder" programmazione
6. Tasta MODE
7. Tasta MENU/OK
8. Tasta Esc
9. Tastă excludere reîncălzire recipient (System Plus)
10. Tasta ON/OFF
11. Tasta INFO
12. Tasta CEAS
13. Tasta AUTO
14. Led de funcționare azător

Megnevezés

1. Kijelző
2. Újraindítás gomb (RESET)
3. Feltöltő gomb
5. Fűtési hőmérséklet szabályzó gomb - „kódoló” programozó (beállító) gomb
6. MÓD gomb (MODE)
7. MENÜ/OK gomb
8. Kilépés gomb (ESC)
9. A tartály újrafűtését letiltó kapcsoló (System Plus)
10. ON/OFF gomb
11. INFO gomb
12. Programóra-gomb
13. AUTO gomb
14. Egő működését jelző narancssárga lámpa

Display

Kijelző

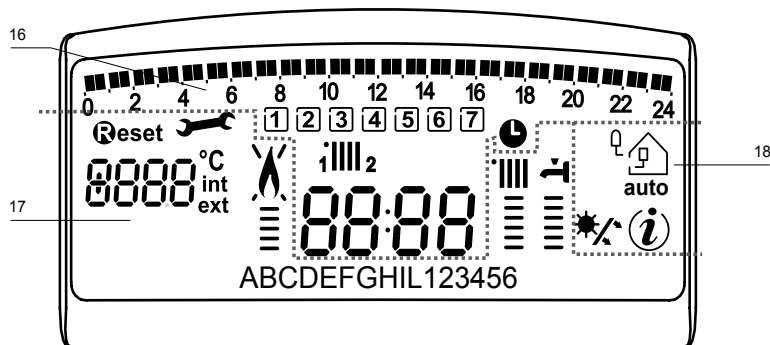

Legenda:

16. Programare orară săptămânal:

	Programare orară
	Ziua săptămânii (lun...dum)
	Indicații referitoare la vizualizare/reglare program orar (zona 1 și zona 2) pentru încălzire

Data și Ora

Programare orară activată

17. Funcționare și diagnostic

	Cifre pentru indicații: - stare cazan și temperaturi detectate - reglări meniu - semnalare coduri eroare - Vizualizare temperatură internă (numai cu dispozitiv BUS conectat) - Vizualizare temperatură externă (cu sonda conectată)
--	---

Cerere tastă Reset

Cerere intervenție asistență tehnică

Semnalare flacără sau blocare funcționare

Funcționare circuit încălzire și indicare nivel temperatură reglată

ABCDE... Text cu derulare

18. Control ambiental și gestiune periferice

Termoreglare activată (Senzori interni / Senzor extern)

Vizualizare meniu Informații

Solar Clip-in conectat (optional)

Megnevezés:

16. Heti időzítés beállítása

	Programóra beállítás
	A hét napja (Hétfő...Vas.)
	A kijelzőre vonatkozó zónajelzés/ fűtési program beállítási folyamata (1-es zóna és 2-es zóna)

Dátum és idő

Fűtési program beállítás aktiválva

17. Működés és diagnosztika

	Számjegyek jelentése: - kazán állapota és kijelzett hőmérséklet - menü beállítások - hibakód jelek - Szobahőmérséklet kijelző (csak BUS eszközzel kapcsolva - választható) Külső érzékelő (opció)
--	--

Újrarendítő gomb (Reset) (a kazán leáll)

Műszaki segítség szükséges

Lángészlelés vagy működési zárolás jelzése pillanatnyi lángmoduláció

Fűtési funkció és a beállított hőmérsékletszint kijelzése

ABCDE... Legördíthető szöveg, működési információt tartalmazó üzenet a felhasználónak

18. Külső környezet és periférikus működés ellenőrzése

Hőmérséklet kiigazítás aktiválva esetleges belső szonda (bus) vagy külső szonda jelzéssel

Információs menü kijelzője

Szolár vezérlés csatlakoztatva (opció)

Predispunerea la funcționare

Dacă centrala este amplasată în interiorul unui apartament, verificați ca toate dispozițiile legale în vigoare, referitoare la aerisirea și ventilația încăperii, să fi e respectate.

Verificați periodic presiunea apei la manometrul "4" și verificați, în cazul în care instalația este rece, dacă această presiune are valoarea cuprinsă între 0,5 și 1,5 bar. Dacă presiunea este sub valoarea minimă este necesar să o refaceți (să faceți să crească presiunea) cu ajutorul robinetului de umplere așezat pe partea inferioară a centralei.

O dată ajunsă presiunea la valoarea medie de 1 bar închideți robinetul. Dacă scăderea presiunii este frecventă, probabil că există o pierdere de apă în instalație. În acest caz este necesară intervenția instalatorului.

Procedura de aprindere

Apăsăți tasta ON/OFF (10) iar displayul se va aprinde:



Modul de funcționare poate fi vizualizat prin cele 3 cifre evidențiate în desenul de mai sus:

prima cifră indică modalitatea de funcționare:

0 XX - Stand-by/Așteptare, Așteptare, simbolul de pe display indica modul de funcționare (iarnă și vară)

C XX - cerere încălzire

c XX - circulație circuit retur încălzire

b XX - solicitare apă caldă menajeră din recipient (cu recipient recordat)

h XX - circulație circuit retur sanitar

F XX - antiîngheț

a doua și a treia cifră indică:

- temperatura pe tur, dacă nu este activă nici o cerere
- temperatura de tur, în modalitatea de încălzire
- temperatura apei calde sanitare, în modalitatea circuit sanitar
- temperatura de tur, în modalitatea antiîngheț

Selectarea modalității de funcționare

Alegerea modalității de funcționare se efectuează prin tasta MODE (6):

Modalitate de funcționare:	Display	Kijelző	Működési módzat
Încălzire			Téli

Display-ul indica modul de funcționare selectionat în faza de stand-by (nu există nici cerere de caldura, nici cerere de apă caldă) - "iarnă" sau "vară".

Pornirea arzătorului este semnalată pe display de simbolul . Liniile de jos indica puterea utilizată

Előkészületek

Ha a kazánt beltérbe szerelik, ellenőrizze, hogy a kazán légbeszívására és a helyiség szellőztetésére vonatkozó feltételek az érvényben lévő jogszabályok szerint teljesüljenek.

Kontrolować okresowo ciśnienie wody na znajdującym się pod kotłem manometrze „4” i sprawdzić, czy przy zimnej instalacji mieści się ono w przedziale między 0,5 i 1,5 bara. Jeśli ciśnienie jest niższe od podanej wartości minimalnej, należy je podnieść za pomocą zaworu napełniania znajdującego się w dolnej części kotła.

Po osiągnięciu wartości średniej 1 bara należy zamknąć zawór. Jeśli spadek ciśnienia zdarza się bardzo często, prawdopodobnie w instalacji doszło do wycieku wody. W takim przypadku niezbędna jest interwencja hydraulika.

Beüzemelési folyamat

Nyomja meg az ON/OFF gombot (10), a kijelző felvillan:

A működő üzemmódot a fenti ábrán található három jel mutatja.

Az első jel:

0 XX Készenléti üzemmód, nincs fűtési igény - a kijelzőn lévő felirat a kiválasztott működési üzemmódot mutatja (Téli vagy Nyári)

C XX Fűtési igény

c XX Utó-keringetés fűtés

b XX Használati meleg víz kérése a tartályból (csatlakoztatott tartállyal)

h XX HMV utó-keringetés

F XX Keringető szivattyú fagymentesítő védelem

Égő fagymentesítő védelem

Második és harmadik jel:

- fűtési igény hiányában az előremenő hőmérséklet
- fűtési módozatban az előremenő hőmérséklet
- melegvíz hőmérséklete a HMV módozatban (átfolyós, indirekt tárolóval vagy napelemes fűtéssel)
- az előremenő hőmérséklet fagyellenes módozatban.

Működési módzat

A MODE gomb segítségével kiválaszthatja a téli vagy a nyári üzemmódot; a kiválasztott mód jele jelenik meg a kijelzőn.

A kijelzőn látható a készenléti (stand-by, nincs fűtési igény, sem használati melegvíz igény) fázisban kiválasztott működési üzemmód; téli vagy nyári.

Az égő meggyulladását a kijelzőn a jel mutatja.

Az alul lévő vonalak a felhasznált teljesítményt mutatják.

Reglarea încălzirii

Cu tasta MODE selectați funcționarea în modalitatea de încălzire: Puteți regla temperatura apei în instalația de încălzire cu ajutorul selectorului 5; rotind bușonul între minim și maxim se obține o temperatură cuprinsă între 42°C și 82°C.

Valoarea aleasă este afișată printr-un semnal intermitent pe display.

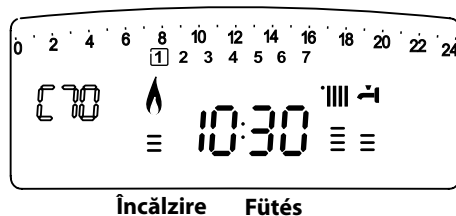
**A fűtés beállítása**

A MODE gomb megnyomásával válassza ki a téli üzemmódot. A fűtővíz hőmérsékletét az 5-ös kezelőgombbal lehet beállítani, kb. 42°C és 85°C között változó hőmérsékletre. A kiválasztott érték a kijelzőn felvillan.

Înteruperea încălzirii

Pentru a întrerupe încălzirea, apăsați tasta MODE; de pe display dispare simbolul 'III'.

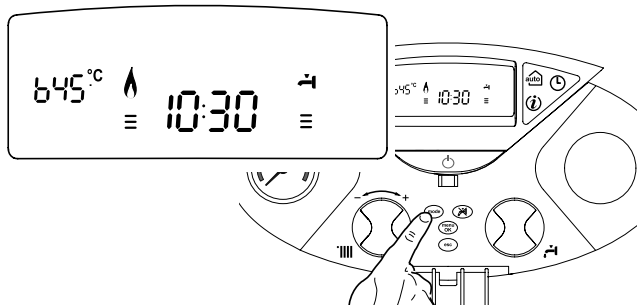
**A fűtés megszakítása**

A fűtés megszakítására nyomja meg a MODE gombot, amire a kijelzőn a 'III' jel kialszik.

Procedura de oprire

Pentru a opri cazanul apăsați tasta ON/OFF; pe display va apărea numai programul ales și ceasul.

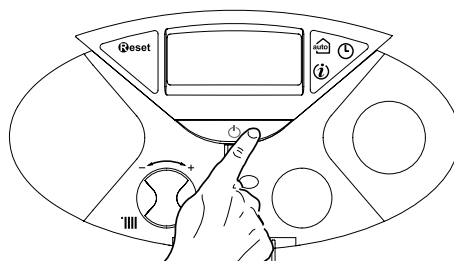
**A kikapcsolás folyamata**

A kazán kikapcsolásához nyomja meg az ON/OFF gombot, a kijelzőn csak a programozás és az óra látszódik.

Pentru a opri definitiv cazanul, poziționați întrerupătorul electric extern pe OFF; displayul se va stinge.

Închideți robinetul de gaz.

Funcția anti-îngheț nu e activă

A kazán teljes kikapcsolásához a külső villamos kapcsolót helyezze OFF állásba, a kijelző kialszik.

Zárja el a gázszelepet. A fagyvédelem funkció nem működik.

Condiții de oprire a aparatului

Cazanul este protejat de funcționarea necorespunzătoare prin placa electronica ce execută anumite controale interne, care declanșează, dacă este necesar, un dispozitiv de blocare, de siguranță. În caz de blocare, pe display-ul panoului de comandă este afișat un cod care se referă la tipul de oprire și la cauza care a generat oprirea. Se pot verifica două tipuri de opriri.

Oprire de siguranță

Această eroare este de tip "volatil" adică dispare automat, imediat după încetarea cauzei care a provocat oprirea. Pe display apare ERR și codul erorii (de exemplu **ERR 112**) și apare simbolul . Imediat ce cauza a fost eliminată, centrala pornește din nou, reluându-și funcționarea obișnuită.

În timp ce cazanul este în oprirea de siguranță puteți să îl repuneți în funcțiune, oprind și repornind aparatul de la tasta ON/OFF de pe panoul de comandă.

Dacă centrala semnalează oprirea de siguranță și după restartare, opriți centrala. Poziționați întrerupătorul electric extern pe OFF, închideți robinetul de gaz și apelați un instalator calificat.

Oprire de siguranță pentru circulație apă insuficientă

Dacă apa nu circulă în mod eficient în circuitul de încălzire, cazanul va semnaliza oprirea de siguranță.

Pe display va apărea unul din codurile de la **103** la **107**.

Verificați presiunea pe higrometru și în caz de necesitate completați nivelul de apă deschizând robinetul de sub cazan. Închideți robinetul imediat ce presiunea se ridică la 1 - 1,5 mbari.

Dacă cererea de completare a nivelului este frecventă, opriți centrala, poziționați întrerupătorul electric extern în poziția OFF, închideți robinetul de gaz și apelați un instalator calificat pentru a verifica eventualele pierderi de apă.

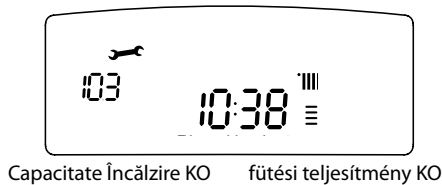

Blocarea funcționării

Această eroare este de tip "nevolatil", ceea ce înseamnă că nu dispare nici după eliminarea cauzei care a determinat oprirea centralei.

Pe display apare ERR și codul erorii (de exemplu **ERR 501**). Apare de asemenea **Reset**, descrierea și simbolul .

În acest caz, cazanul nu repornește automat, dar va putea fi deblocat prin apăsarea tastei **Reset**. După câteva încercări de deblocare, dacă problema se repetă, este necesar să intervină un instalator calificat.



IMPORTANT

DACĂ OPRIREA SE REPETĂ FRECVENT, VĂ RECOMANDĂM SĂ APELAȚI LA UN CENTRU DE ASISTENȚĂ TEHNICĂ AUTORIZAT. DIN MOTIVE DE SIGURANȚĂ, CENTRALA VA PERMITE ÎN ORICE CAZ UN NUMĂR MAXIM DE 5 ÎNCERCĂRI DE REARMARE ÎN 15 MINUTE (PRIN APĂSAREA TASTEI **Reset). DACĂ CENTRALA SE OPREȘTE RAR, ACEST LUCRU NU CONSTITUIE O PROBLEMĂ.**

A készülék leállításának esetei

A kazán belső vezérlésen keresztül védett a nem megfelelő működés kiküszöbölésére. A belső vezérlésben egy mikroprocesszoros kártya biztonsági zárolást hoz működésbe, ha szükséges. A készülék zárolása esetén egy hibakód jelenik meg a kijelzőn, ami a leállás okát jelzi. Két leállási típus különböztethető meg:

Biztonsági leállítás

Ez a típusú hiba „változékony” típusú, vagyis az előidézett ok megszüntetésével a hiba automatikusan eltűnik. A kijelzőn a hibakóddal együtt felvillan az ERR felirat, (pl. **ERR 112**),  jel mellett.

Amint a zárolás oka megszűnik, a kazán újraindul, és tovább működik. Ha a kazán még mindig biztonsági leállást jelez, kapcsolja ki a kazánt. A külső villamos kapcsolót helyezze OFF állásba, zárja el a gázszelvényt, és vegye fel a kapcsolatot szakemberrel.

Víz elégtelen mennyiségben való rendelkezésre állása miatti biztonsági leállítás

Amennyiben a fűtőkörben a keringtetéshez nincs elegendő víz, a kazán biztonsági leállást hajt végre.

A kijelzőn az **103 - 107** kódtartomány egyik kódja jelenik meg.

Ellenőrizze a nyomást a nyomásmérőn, és a kazán alatt elhelyezett csap segítségével töltsen utána a rendszert! Ha a nyomás eléri az 1-1,5 mbar-t, zárja el a csapot!

Ha gyakran van utántöltésre szükség, kapcsolja ki a kazánt, a külső elektromos kapcsoló KI pozícióba történő állításával áramtalanítsa a készüléket, zárja el a gázcsapot, és az esetleges vízszivárgások felderítésére hívjon képzett szakembert!

Zárolási leállítás

Ez a hiba „nem változékony”, vagyis nem tűnik el automatikusan az ok megszüntetésével. A kijelzőn a hibakóddal együtt felvillan az ERR felirat (pl. **ERR 501**). Ezen kívül a **Reset** felirat is megjelenik a  jellel együtt. Ebben az esetben automatikusan nem indul újra a kazán, a normál működés visszaállítására nyomja meg a **Reset** gombot a vezérlőpanelen. Néhány sikertelen újraindítási kísérlet után vegye fel a kapcsolatot szakemberrel.

FONTOS

HAALETILTÁSGYAKRANISMÉTLŐDIK, AZMTSKFT.SZERVIZPARTNEREINEK FELKERESÉSE AJÁNLOTT (WWW.MTSGROUP.HU). BIZTONSÁGI OKOKBÓL A KAZÁN 15 PERC ALATT 5 ÚJRAINDÍTÁST ENGEDÉLYEZ (A **Reset). GOMB ÚJBÓLI MEGNYOMÁSÁVAL). HA A LETILTÁS ELSZÓRTAN JELENTKEZIK, NEM ALAKUL KI PROBLÉMA.**

Tabel Erori care duc la Blocarea Funcționării

Hibakódok összegzése

descriere Text pe display	Display	Kijelző	Megnevezés
Temperatură excesivă	1 01		Megnevezés
Lipsă flacără	5 01		Nincs lángérzékelés (Mancanza fiamma)
Circulație insuficientă	1 03		Nem megfelelő keringetés
	1 04		
	1 05		
	1 06		
	1 07		
Eroare placă	3 05		Fő vezérlőpanel hiba
Eroare placă	3 06		Fő vezérlőpanel hiba
Eroare placă	3 07		Fő vezérlőpanel hiba

Antigel (Anti-îngheț)

Centrala este prevăzută cu o protecție împotriva înghețului care se bazează pe controlul temperaturii de tur a centralei: dacă această temperatura coboară sub 8°C se activează pompa de recirculare (circulația în instalația de încălzire) timp de 2 minute.

După două minute de circulație placa electronică verifică următoarele:

- a - dacă temperatura de tur este > de 8°C, pompa se oprește,
- b - dacă temperatura de tur este > 4°C și < de 8°C, pompa se activează pentru încă 2 minute,
- c - dacă temperatura de tur este < de 4°C se aprinde arzătorul (pe mod încălzire la putere minimă) până ce ajunge la temperatura de 33°C. Odată atinsă această temperatură arzătorul se stinge și pompa de recirculare continuă să funcționeze pentru încă două minute. Este posibilă funcționarea continuă a pompei de recirculare cu ajutorul parametrului P din Meniul de reglări (vezi paragraf. 4.4.1).

Protecția anti - îngheț se activează doar dacă centrala este în perfectă stare de funcționare:

- dacă presiunea în instalație este suficientă,
- dacă centrala este alimentată la curent electric, il simbolo  è il-luminato,
- dacă gazul este furnizat.

Fagymentesítő funkció

A fagyvédelmi funkció a fűtésoldali előremenő NTC szondán működik, függetlenül más szabályozástól, az elektromos feszültséggel való csatlakozás alkalmával.

Ha az előremenő NTC szonda 8°C alatti hőmérsékletet mér, a szivattyú még 2 percig működik. Az első néhány perces keringés után az alábbi esetek vizsgálhatóak meg:

- a) ha az előremenő hőmérséklet 8°C-nál nagyobb, az áramlás megszakad;
- b) ha az előremenő hőmérséklet 4°C és 8°C között van, még két percig működik;
- c) az előremenő hőmérséklet 4°C-nál kisebb, az égő bekapcsol a legkisebb teljesítményen, amíg a hőmérséklet el nem éri a 33°C-ot; az égő lekapcsol, és a kazán még 2 percig utókeringést végez.

A fagymentesítő funkció kizárólag az alábbi esetekben aktiválódik (megfelelően működő kazánnál):

- megfelelő a rendszeryomás,
-  jel világít,
- a kazán gázellátást kap.

Accesul la Meniurile de stabilire a valorilor prag și de reglare

Cu tasta de programare MEniu/Ok puteți avea acces la o serie de meniuri care vă vor permite să modificați funcționarea cazanului în funcție de tipul instalației și de preferințele utilizatorului.

Meniurile disponibile sunt:

- meniul 0 = Ora - Data - Limba
- meniul 1 = Programare orară
- meniul 4 = Zona 1 - (submeniu 0 - parametri 0 1 2)
- meniul 4 = Zona 2 - (submeniu 0 - parametri 0 1 2)
- meniul Informații = accesibil de la tasta Info

Parametrii referitori la fiecare meniu sunt specificați în paginile care urmează.

Accesarea și modificarea parametrilor se face apăsând tasta MENU/OK, TASTA MODE, TASTA și encoder (vezi fig de mai jos). Pe display va apărea descrierea meniurilor și a fiecărui parametru.

Hozzáférés a beállításokhoz és a testreszabás menükhöz

A Menü/Ok gomb segítségével menük sorozatához férhetünk hozzá, melyek a kazánműködés rendszerbe történő, illetve a végfelhasználó igényeihez való alkalmazását teszik lehetővé.

Az alábbi menük elérhetőek:

- Menü 0 = Idő - Dátum - Nyelv
 - Menü 1 = Időprogramozás
 - Menü 4 = 1-es zóna (almenü 0 – 0, 1, és 2 paraméterek)
 - Menü 5 = 2-es zóna (almenü 0 – 0, 1, és 2 paraméterek)
 - Menü 6 = Teszt + Használhatóság- szakképzett szakember részére fenntartva
 - Menü 7 = Szerviz paraméterek - szakképzett szakember részére fenntartva
 - Menü info = Információ, elérhető az info gomb megnyomásával.
- Minden egyes menühöz tartozó paraméter megtalálható a következő oldalakon.

A különböző paraméterek a Menü/Ok gombbal, MÓD és Programóra gombokkal, illetve a kódoló gombbal (lásd: ábra alul) elérhetőek és módosíthatók. A menük és minden egyes paraméter leírása a kijelzőn látható.

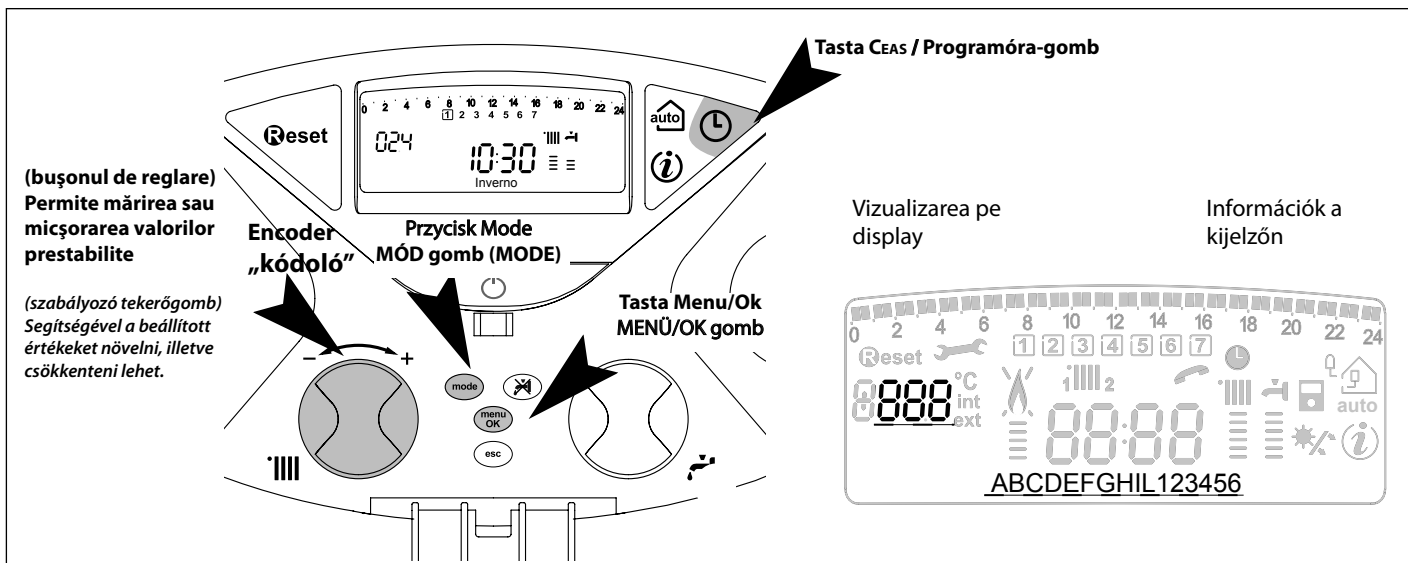

MENU 0 - DATA I GODZINA - JĘZYK

MENU 0 - JAZYK-CAS-DATUM

Descrierea "Text pe display"		meniu	Menü	submeniu	almenü	"Szöveg a kijelzőn" felirat		
LIMBA - ORA - DATA		0				NYELV-ÓRA-DÁTUM		
Selectie limba Display "Limba"	english Română Magyar	0	0			Dátum + ora beállítás "Nyelv"	english Română Magyar	
Introducerea datei si a orei "Data și ora"	Oră	0	1			Dátum + ora beállítás "Dátum + óra"	hodiny	"óra beírása, majd MODE"
	Minute						minuty	"perc beírása, majd MODE"
	An						rok	"év beírása, majd MODE"
	Lună						mêsíc	"hónap beírása, majd MODE"
	Zi						den	"nap beírása, majd MODE"
	ziua din saptamana (lun ... dum)						den v týdnu (pondělí ... neděle)	"Állítsa be a hét kívánt napját, majd OK."
Reglare automata ora legală "Reglare ora legală"	Manual o Automat	0	2			Téli időszámítás beállításai "Téli időszám. beállításai"	Kézi o Automatikus	

Reglarea limbii displayului

Selectarea limbii se poate efectua din menu 0 - submeniu 0, procedand in felul urmatoar:

- Apăsati tasta MENU/OK pe ecran va apărea cu lumină intermitentă 000.
- Apăsati tasta MENU/OK pe ecran va apărea cu lumină intermitentă 000.
- Apăsati tasta MENU/OK pentru a accesa submeniul.
- Rotind encoder Ⓢ, pe display apar limbile disponibile. După selectarea limbii, apăsați tasta MENU/OK pentru a memora modificarea.
- Apăsati tasta Esc pentru a ieși

Reglarea Datei și Orei

Selectarea datei se poate efectua din menu 0 - submeniu 1, procedand in felul urmatoar:

- Apăsati tasta MENU/OK pe ecran va apărea cu lumină intermitentă 000.
- Apăsati tasta MENU/OK pe ecran va apărea cu lumină intermitentă 000.
- Rotind encoder Ⓢ, pentru selectarea submeniului 010
- Apăsati tasta MENU/OK pentru a accesa submeniul
- ora, minutele, etc, vor începe să emită un semnal intermitent. (vezi tabelul de mai sus)
- Rotind din nou l'encoder Ⓢ selectați valoarea și apăsați tasta Mode pentru a confirma operațiunea.
- dupa inserarea ultimelor date cerute (ziua din saptamana), apasati tasta MENU/OK pentru memorare
- Apăsati tasta Esc pentru a ieși

Ajustarea automata a orei legale

Selectarea datei se poate efectua din menu 0 - submeniu 2, procedand in felul urmatoar:

- Apăsati tasta MENU/OK, pe ecran va apărea cu lumină intermitentă 000;
- Apăsati tasta tasto MENU/OK, pe ecran va apărea cu lumină intermitentă 000;
- ruotare l'encoder Ⓢ pentru selectarea submeniului 020
- Apăsati tasta MENU/OK pentru a accesa submeniul 020;
- ruotare l'encoder Ⓢ selectați Manual sau Automat;
- Apăsati tasta MENU/OK pentru memorare .
- Apăsati tasta Esc pentru a ieși.

Nyelv beállítása a kijelzőn

A nyelvet a menü 0 – almenü 0 gombjainak segítségével állíthatja be, az alábbiak szerint:

- nyomja meg a MENU/OK gombot, a kijelzőn 000 jelenik meg;
- nyomja meg mégegyszer a MENU/OK gombot, a kijelzőn 000 jelenik meg;
- az almenü eléréséhez nyomja meg mégegyszer a MENU/OK gombot;
- a kódoló gomb Ⓢ eltekerésével a kijelzőn láthatóvá válnak a kiválasztható nyelvek.
A kiválasztott nyelvet a MENU/OK gomb megnyomásával mentheti el.
- az ESC gomb megnyomásával léphet ki a menüből.

Dátum és idő beállítása

A dátumot és az időt a menü 0 – almenü 1-es gombjainak segítségével állíthatja be, az alábbiak szerint:

- nyomja meg a MENU/OK gombot, a kijelzőn 000 jelenik meg;
- nyomja meg mégegyszer a MENU/OK gombot, a kijelzőn 000 jelenik meg;
- a kódoló gomb Ⓢ eltekerésével válassza ki a 010 almenüt;
- az almenü eléréséhez nyomja meg mégegyszer a MENU/OK gombot;
- ezt követően az óra, percek, stb. jelennek meg a kijelzőn (lásd a táblázatot fölül)
- a kódoló gomb Ⓢ eltekerésével beállíthatja az időt, a MODE gomb megnyomásával pedig elmentheti;
- az utolsó adat rögzítése után (a hét napja) a MENU/OK gomb megnyomásával mentheti őket;
- az ESC gomb megnyomásával léphet ki a menüből.

Téli időszámítás beállításai





A nyelvet a menü 0 – almenü 2-es gombjainak segítségével állíthatja be, az alábbiak szerint:

- nyomja meg a MENU/OK gombot, a kijelzőn 000 jelenik meg;
- nyomja meg mégegyszer a MENU/OK gombot, a kijelzőn 000 jelenik meg;
- a 020 almenü kiválasztásához tekerje el a kódoló gombot Ⓢ;
- a 020 almenü eléréséhez nyomja meg mégegyszer a MENU/OK gombot;
- a kódoló gomb Ⓢ eltekerésével válassza ki a kézi vagy automatikus beállítást;
- a MENU/OK gomb megnyomásával alkalmazhatja a funkciót;
- az ESC gomb megnyomásával léphet ki a menüből.

MENIU 1 PROGRAMARE ORARĂ

Centrala permite executarea unei programări săptămânale pentru a adecva la perfecție funcționarea centralei cu exigențele și stilul dvs de viață.

Pentru a accesa meniul 1 procedați astfel:





- apăsați tasta MENU/OK pe ecran va apărea cu lumină intermitentă .
- Rotind encoder , pentru a rula indicația meniului și selectați .
- apăsați tasta MENU/OK pentru a derula lista parametrilor ce pot fi reglați, din meniul 1, rotiți l'encoder .
- Apăsați tasta MENU/OK pentru a derula lista parametrilor ce pot fi reglați, din meniul 1, rotiți l'encoder .

Parametrii referitori meniul 1 sunt specificați în paginile care urmează.

1-ES MENÜ IDŐZÍTÉS BEÁLLÍTÁSA

Lehetőség van heti program beállítására, hogy a kazán működése az Ön igényeihez és életviteléhez tökéletesen alkalmazkodjon.

Az 1-es menü eléréshez a következőket tegye:

- nyomja meg a MENU/OK gombot, a kijelzőn  jelenik meg;
- a kódoló gomb  eltekerésével a menülísból válassza ki a  menüt;
- a menü eléréséhez nyomja meg a MENU/OK gombot;
- a kódoló gomb  eltekerésével az 1-es menüben kiválaszthatja az alkalmazandó paramétereket, melyek a szövegkijelzőn olvashatóak (lásd a táblázatot alul).

A paraméterek módosításhoz, illetve beállításához tanulmányozza az alábbi táblázatot.

Descrierea parametrului "Text pe display"		meniu	Menü	parametrul	Paraméter	„Szöveg a kijelzőn” felirat	
PROGRAMARE ORARĂ		1				IDŐZÍTÉSBEÁLLÍT.	
Funcția Party - "Perioadă Party"	de la 15 minute la 6 ore	1		01		Parti periódus funkció "parti periódus"	15 perc – 6 óra
Dezactivare Momentană încălzire "Temp. Redusă"	de la 15 minute la 6 ore	1		02		Ideiglenesen csökkentett hőmérséklet "csökkentett hőmérséklet"	15 perc – 6 óra
Funcția Holiday (memorare zi/lună) "Perioadă Vacanță"	de la 0 zile la 3 luni	1		03		Szabadság funkció "szabadság"	0 nap – 3 hónap
Selectare program de vizualizat pe display "Vizualizarea Zonelor Definite"	1 – zona 1 încălzire 2 – zona 2 încălzire Nici o zona	1		04		Zóna beállítások megjelenítése "Zónabeállítások megjelenítése"	1. zóna 2. zóna egyik zóna se
Selectati zona de programare "Selectati zona de programare"	zona 1 zona 2	1		05		A programozni kívánt zóna kiválasztása "A programozni kívánt zóna kiválasztása"	1. zóna 2. zóna
Program introdus din fabrică "Program predefinit"	Program predefinit 1 Program predefinit 2 Program predefinit 3	1		06		Előre beállított programok "Előre beállított programok"	1. előre beállított program 2. előre beállított program 3. előre beállított program
Program personal sau introdus din fabrică pt toate zilele săptămâni "Luni->Duminică"		1		07		Egyedi program vagy a szabadnapokra előre beállított program "hétfő->vasárnap"	
Program personal sau introdus din fabrică pt zilele lucrătoare "Luni->Vineri"		1		08		Egyedi program vagy a szabadnapokra előre beállított program "hétfő->péntek"	
Program personal sau introdus din fabrică pt zilele de sărbătoare "Sâmbătă->Duminică"		1		09		Egyedi program vagy ünnepnapokra előre beállított program "szombat->vasárnap"	
Program personal sau introdus din fabrică "Luni"		1		10		Egyedi program vagy naponta előre beállított program "hétfő"	
Program personal sau introdus din fabrică "Marți"		1		11		Egyedi program vagy naponta előre beállított program "kedd"	
Program personal sau introdus din fabrică "Miercuri"		1		12		Egyedi program vagy naponta előre beállított program "szerda"	
Program personal sau introdus din fabrică "Joi"		1		13		Egyedi program vagy naponta előre beállított program "csütörtök"	
Program personal sau introdus din fabrică "Vineri"		1		14		Egyedi program vagy naponta előre beállított program "péntek"	
Program personal sau introdus din fabrică "Sâmbătă"		1		15		Egyedi program vagy naponta előre beállított program "szombat"	
Program personal sau introdus din fabrică "Duminică"		1		16		Egyedi program vagy naponta előre beállított program "vasárnap"	
Copiere program zilnic "Copiere zi pe zi"		1		17		Egyedi program vagy naponta előre beállított program "Előző nap beállításainak átmásolása"	

PROGRAMARE SĂPTĂMÂNALĂ

Centrala este furnizată cu trei programe de funcționare, deja stabilite (meniul 1 - parametri "program predefinit")

HETI IDŐZÍTÉS

A kazán három előre beállított programmal rendelkezik. (1-es menü – "Előre beállított programok" paraméter).

Programul prestabilit 1

de luni până duminică

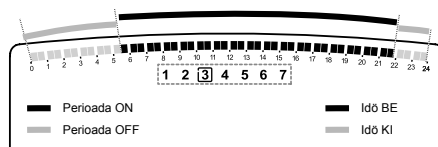
**1-es előre beállított program
hétfőtől vasárnapig**

I INTERVAL ORAR	
de la 00.00 la 05.30	Perioada OFF
al II lea INTERVAL ORAR	
de la 05.30 la 22.00	Perioada ON
al III lea INTERVAL ORAR	
de la 22.00 la 23.59	Perioada OFF

I ÓRATARTOMÁNY	
00.00 - 05.30	Idő KI
II ÓRATARTOMÁNY	
05.30 - 22.00	Idő BE
III ÓRATARTOMÁNY	
22.00 - 23.59	Idő KI

Programul prestabilit 2

de luni până duminică

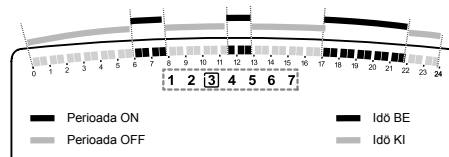
**2-es előre beállított program
hétfőtől vasárnapig**

I INTERVAL ORAR	
de la 00.00 la 06.00	Perioada OFF
al II lea INTERVAL ORAR	
de la 06.00 la 08.00	Perioada ON
al III lea INTERVAL ORAR	
de la 08.00 la 11.30	Perioada OFF
al IV lea INTERVAL ORAR	
de la 11.30 la 13.00	Perioada ON
al V lea INTERVAL ORAR	
de la 13.00 la 17.00	Perioada OFF
al VI lea INTERVAL ORAR	
de la 17.00 la 22.00	Perioada ON
al VII lea INTERVAL ORAR	
de la 22.00 la 23.59	Perioada OFF

I ÓRATARTOMÁNY	
00.00 - 06.00	Idő KI
II ÓRATARTOMÁNY	
06.00 - 08.00	Idő BE
III ÓRATARTOMÁNY	
08.00 - 11.30	Idő KI
IV ÓRATARTOMÁNY	
11.30 - 13.00	Idő BE
V ÓRATARTOMÁNY	
13.00 - 17.00	Idő KI
VI ÓRATARTOMÁNY	
17.00 - 22.00	Idő BE
VII ÓRATARTOMÁNY	
22.00 - 23.59	Idő KI

Programul prestabilit 3

de luni până duminică

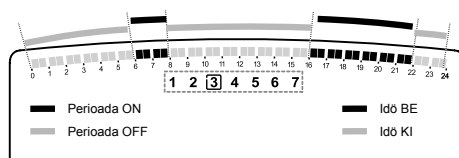
**3-as előre beállított program
hétfőtől vasárnapig**

I INTERVAL ORAR	
de la 00.00 la 06.00	Perioada OFF
al II lea INTERVAL ORAR	
de la 06.00 la 08.00	Perioada ON
al III lea INTERVAL ORAR	
de la 08.00 la 16.00	Perioada OFF
al IV lea INTERVAL ORAR	
de la 16.00 la 22.00	Perioada ON
al V lea INTERVAL ORAR	
de la 22.00 la 23.59	Perioada OFF

I ÓRATARTOMÁNY	
00.00 - 06.00	Idő KI
II ÓRATARTOMÁNY	
06.00 - 08.00	Idő BE
III ÓRATARTOMÁNY	
08.00 - 16.00	Idő KI
IV ÓRATARTOMÁNY	
16.00 - 22.00	Idő BE
V ÓRATARTOMÁNY	
22.00 - 23.59	Idő KI

Abilitarea unuia din programele reglate din fabrică

Pentru a activa unul din programele săptămânale reglate din fabrică procedați astfel:

- apăsați tasta MENU/OK; cifra meniului emite un semnal intermitent 000
- rotiți encoder ④ până când selectați meniul 100
- apăsați tasta MENU/OK pentru a accesa parametrii
- rotiți encoder ④ în sens orar până la vizualizarea pe display a mesajului "Selectați zona de programare" 105
- apăsați tasta MENU/OK pentru a accesa lista cu opțiunile disponibile pentru c. de încălzire
- rotiți encoder ④ și selectați "zona 1 încălzire" sau "zona 1 încălzire" (daca e prezenta)
- apăsați tasta MENU/OK pentru a confirma alegerea zonei
- rotiți encoder ④ pentru a selecta "Program predefinit" 106
- apăsați tasta MENU/OK pentru a accesa lista temporizatoarelor prestabilite
- rotiți encoder ④ pentru a selecta unul din cele 3 programe introduse (de ex: "Progr. Prestabilit 2")
- apăsați tasta MENU/OK pentru a confirma alegerea
- Apăsați tasta Esc pentru a ieși

Vizualizarea pe display a programelor reglate din fabrică

Pentru a vizualiza pe display programul ales, apăsați din nou meniul 1, după indicațiile de mai sus, apoi rotiți encoder ④ până la vizualizarea mesajului "Vizualizarea Zonelor Definite" 104.

Apăsați tasta MENU/OK pentru a accesa lista cu temporizatoarele de vizualizat.

Rotiți encoder ④ și selectați zona de încălzire care vă interesează (de ex: "zona 1 încălzire").

Apăsați din nou tasta MENU/OK și confirmați alegerea; programul ales va apărea pe display.

Apăsați tasta Esc pentru a ieși

Pentru a pastra programarea activa, după ieșirea din meniu apăsați tasta Ceas iar pe display va apărea simbolul. ⌚

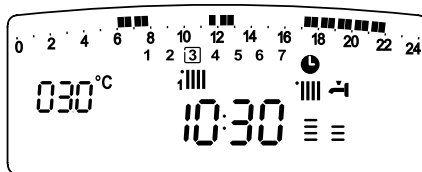
**Modificarea programului prestabilit**

Pentru a adapta programarea orară la propriile exigențe, puteți modifica programul reglat din fabrică.

Accesați meniul 1 după indicațiile din pagina anterioară și rotiți encoder până la vizualizarea zilelor sau zilei de modificat după dorință.

Ex: 109 "Sâmbătă -> duminică" de modificat ca mai jos:

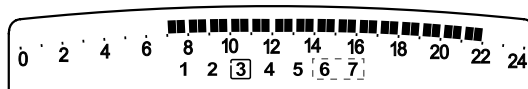

I INTERVAL ORAR	
de la 00.00 la 07.00	Perioda OFF
al II lea INTERVAL ORAR	
de la 07.00 la 22.00	Perioda ON
al III lea INTERVAL ORAR	
de la 22.00 la 23.59	Perioda OFF

Az előre beállított program módosítása

Az igényeknek megfelelő időzítésbeállítás érdekében az előre beállított program módosítható.

A fenti módon menjen be az 1-es menübe, és a kódoló gomb ④ feltekérésével válassza ki a napot/napokat, amelyekre módosítani kívánja az előre beállított programot.

Például: 109 „szombat -> vasárnap” módosítása az alábbiak szerint:

I ÓRATARTOMÁNY	
00.00 - 07.00	Idő KI
II ÓRATARTOMÁNY	
07.00 - 22.00	Idő BE
III ÓRATARTOMÁNY	
22.00 - 23.59	Idő KI

Apăsați MENU/OK pentru a intra în modalitatea de modificare.

Pe display apare mesajul "Apăsați MENU/OK pentru a intra în modalitatea de modificare.

Pe display apare mesajul "Mișcă Cursor"; rotiți encoder pentru a vă poziționa pe perioada de timp de modificat – cursorul va emite un semnal intermitent iar pe ceas va apărea ora selectată (pe intervale de 15 minute).

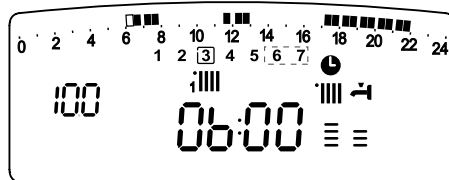

Misca cursorul

Kurzor mozgatása

Egy előre beállított program alkalmazása

Az egyik előre beállított heti program aktiválásához a következőket tegye:

- nyomja meg a MENU/OK gombot, a kijelzőn a 000 menü jelenik meg;
- a kódoló gomb ④ eltekerésével válassza ki a 100 menüt;
- MENU/OK gomb megnyomásával érheti el a paramétereket;
- tekerje a kódoló gombot ④ az óramutató járásával megegyező irányban, míg a 105 "Selezione Zona da Programmare" meg nem jelenik a kijelzőn;
- a MENU/OK gomb megnyomásával eljuthat a fűtési zónák kiválasztásához
- a kódoló gomb ④ eltekerésével kiválaszthatja az 1. zónát, vagy 2. zónát (ha van)
- a MENU/OK gomb megnyomásával mentse el a választott zónát;
- a kódoló gomb ④ eltekerésével kiválaszthatja a 106 "Programmi pre impostati"
- MENU/OK gomb megnyomásával juthat el az előre beállított programokhoz;
- a kódoló gomb ④ eltekerésével választhat a három beállított program közül; (pl. 2-es előre beállított program)
- a MENU/OK gombbal mentheti el a kiválasztott programot
- az ESC gomb megnyomásával léphet ki a menüből.

A beállított program megjelenítése a kijelzőn

A kiválasztott program kijelzőn történő megjelenítéséhez a fent jelzett módon menjen újra az 1-es menübe, a kódoló gombot ④ tekerje el az 104 "Zónabeállítások megjelenítése"-hez.

Az időzítésbeállítás megjelenítésének kiválasztásához nyomja meg a MENU/OK gombot. A kódoló gomb ④ eltekerésével válassza ki az érdekelt fűtési zónát (pl.: „1. zóna”).

A MENU/OK gomb újbóli megnyomásával megerősítheti a kiválasztást, és a program megjelenik a kijelzőn.

A program aktiválásához, miután kijött a menüből, nyomja meg a program-óra gombot ⌚ a vezérlőpanelen..

Apăsăți tasta MODE până când vedeți mesajul "Perioadă OFF" (pentru a programa de ex stingerea cazanului cu o oră înainte de programul reglat inițial – de la 06,00 la 07,00).

Rotiți encoder pentru a poziționa cursorul pe ora dorită.

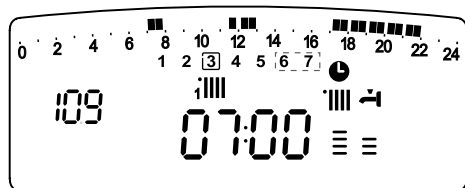

Perioada OFF Idő KI

În afară de vizualizarea orelor pe display, ceasul mai arată și ora selectată, pe intervale de 15 minute.

După modificarea perioadei alese, apăsați tasta MODE și selectați "Perioadă ON" pentru a programa perioada următoare de aprindere (în exemplul nostru, un singur interval, de la 07.00 la 24.00).

Rotiți l'encoder pentru a deplasa cursorul în dreptul orei care vă interesează (de ex., orele 22.00). Cursorul, mișcându-se, va vizualiza toată perioada de funcționare, (ON).

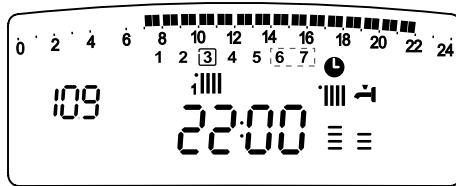

Perioada ON Idő BE

După efectuarea tuturor modificărilor, apăsați tasta Meniu/Ok pentru a confirma modificarea programării orare.

Apăsăți Tasta Esc pentru a vă întoarce la pagina de vizualizare.

Pentru a activa programul, după ce ați ieșit din meniu, apăsați tasta CEAS; pe display apare simbolul ☀.

Selectând "Perioada OFF" sau "Perioada ON" puteți introduce și alte intervale, pentru a adapta programul la exigențele dvs.

Se poate deci modifica și programul zilnic selectând, în meniul 1, ziua care vă interesează; introduceți Perioadele OFF și Perioadele ON după procedeele de mai sus.

Aplicarea modificării și altor zile din săptămână

Dacă doriți să modificați programul altei zile din săptămână (de ex., vineri) utilizând același program ales pentru o altă zi (de ex, programul anterior pentru sâmbătă -> duminică) este suficient să copiați programul preferat peste programul altei/altor zile.

Accesați meniul 1 după indicațiile din paragraful anterior; rotiți encoder până la vizualizarea, pe display, a mesajului 117 "Copiere zi pe zi".

Apăsăți tasta MENU/Ok pentru a activa modificarea; pe display apare "Selectare ziua pentru copiere".

Rotiți encoder până în dreptul zilei de copiat (de ex., sâmbătă); pe display apare programul prevăzut pentru sâmbătă.

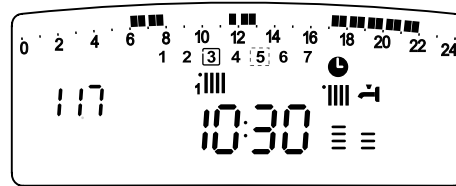

Copiere zi pe zi Előző nap beállításainak átmásolása

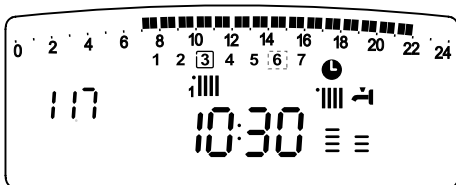

Sâmbătă Szombat

Apăsăți tasta MENU/Ok; pe display apare "Selectare zi de modificat".

Rotiti butonu encoder pana cand pe display va aparea ziua dorita, de exemplu - Vineri

Apăsăți tasta MENU/Ok pentru a confirma modificarea. Apăsăți Esc pentru a vă întoarce la vizualizarea obișnuită.

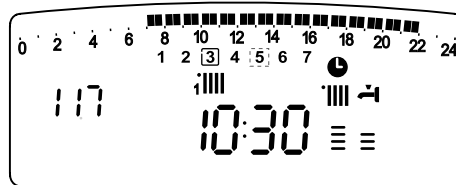

Vineri Péntek

Egy nem aktív, utolsó fűtési időszak beállítására nyomja meg a program-óra gombot Mode ,míg az „Idő KI” felirat fel nem tűnik. (pl. „Idő KI”: egy időszak ON (bekapcsolt) órájának törlésére, 06.00-07.00-ig)

A kódoló gomb tekerésével a kurzor elmozdítható a beállítani kívánt órára.

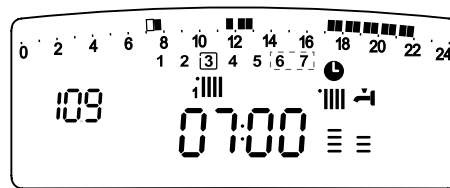

Perioada ON Idő BE

A kijelzőn lévő órataromány módosításán túlmenően a program-óra megmutatja a 15 perces egységenként kiválasztott időt is

Egy utolsó, előre kiválasztott időszak módosításához nyomja meg a program-órát, és válassza ki az „Idő BE” programot, a működés (begyűjtés) egy utolsó időszakának beállításához, példánkban 07.00-tól 22.00 óráig.

A kódoló gomb tekerésével helyezze át a kurzort a kívánt órára (példánkban 22.00). A kurzort mozgatva az egész ON (bekapcsolt) időszak láthatóvá válik.

Az összes módosítás után az időzítésbeállításban történt módosítások elmentéséhez nyomja meg a MENU/OK gombot. Ezután a normál megjelenítéshez való visszatéréshez nyomja meg az ESC gombot.

A beállítás aktiválásához, a menüből való kilépés után nyomja meg a program-órát a vezérlőpanelen, ezáltal a kijelzőn láthatóvá válik a ☀ jel.

Az „Idő KI” vagy „Idő BE” kiválasztásával a szükségleteknek megfelelően más időszakokat is beállíthatunk, akár napi szinten is. A napi beállítás az 1-es menüből módosítható, kiválasztva a kívánt napot, új OFF (kikapcsolt) időszakot, illetve ON (bekapcsolt) időszakot beállítva, a fent leírtak szerint.

Módosítás átvétele a hét más napjaira

Ha a hét egy másik napjának (pl. péntek) beállítását módosítani szeretné más nap/napok ugyanolyan beállításával, (pl. előző szombat -> vasárnap), elegendő, ha az előre kiválasztott nap beállításait átmásolja a kívánt másik napra.

Menjen be az 1-es menübe az előző bekezdésben leírtak szerint, és a kódoló gombot tekerje addig, míg a 117 „Előző nap beállításainak átmásolása” láthatóvá nem válik a kijelzőn.

A módosítás aktiválásához nyomja meg a MENU/OK gombot, a kijelzőn megjelenik a „Másolandó nap kiválasztása”. Tekerje el a kódoló gombot a másolandó napig, pl. szombat, és a kijelzőn láthatóvá válik a szombatra beállított program.

Nyomja meg a MENU/OK gombot, a kijelzőn megjelenik „A másolt nap helyének kiválasztása”.

A kódoló gombot tekerje, amíg a kijelzőn meg nem látszik az előre kiválasztott nap, pl. péntek.

A módosítás elmentéséhez nyomja meg a MENU/OK gombot.

A normál megjelenítéshez nyomja meg az ESC gombot.

Funcția Party

Funcția Party permite reglarea funcționării circuitului de încălzire (regim funcționare confort) pentru o perioadă minimă de 15 minute până la un maxim de 6 ore, anulând momentan programarea orară zilnică (vezi paragr PROGRAMARE ORARĂ)

Pentru a activa funcția procedați astfel:

- apăsați tasta MENU/OK; cifra meniului emite un semnal intermitent 000
- rotiți encoder ⌚ până când selectați meniul 100
- apăsați tasta MENU/OK pentru a accesa parametrii
- rotiți encoder ⌚ în sens orar până la vizualizarea pe display a mesajului "Perioadă Party" 101
- apăsați tasta MENU/OK
- rotiți encoder ⌚ pentru a selecta perioada care vă interesează; ora este afișată pe displayul ceasului
- apăsați tasta MENU/OK pentru a confirma și activa funcția
- pe display apare indicația "Perioada Party până la orele XX"
- apăsați tasta Esc pentru ieșirea din meniu

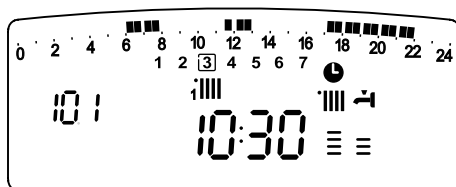

Perioadă Party Parti periódus

Funcționare la TEMPERATURĂ REDUSĂ

Funcția permite întreruperea funcționării circuitului de încălzire (regim funcționare confort) pentru o perioadă minimă de 15 minute până la un maxim de 6 ore, anulând momentan programarea orară zilnică (vezi paragr PROGRAMARE ORARĂ)

Pentru a activa funcția procedați astfel:

- apăsați tasta MENU/OK; cifra meniului emite un semnal intermitent 000
- rotiți encoder ⌚ până când selectați meniul 100
- apăsați tasta MENU/OK pentru a accesa parametrii
- rotiți encoder ⌚ în sens orar până la vizualizarea pe display a mesajului "Temp. Redusă" 102
- apăsați tasta MENU/OK
- rotiți encoder ⌚ pentru a selecta perioada care vă interesează; ora este afișată pe displayul ceasului
- apăsați tasta MENU/OK pentru a confirma și activa funcția
- pe display apare indicația "Temperatura redusă pana la #"
- apăsați tasta Esc pentru ieșirea din meniu

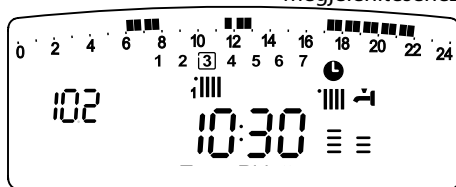

Temp. Redusă Csökkentett hőmérséklet

Funcția HOLIDAY

Funcția permite micșorarea temperaturii sau întreruperea funcționării cazanului pe o perioadă de minim o zi și maxim 3 Lună.

Programul săptămânal reglat se activează automat după încheierea perioadei alese.

Funcția Holiday exclude încălzirea apei acumulate:

Pentru a activa funcția procedați astfel:

- apăsați tasta MENU/OK; cifra meniului emite un semnal intermitent 000
- rotiți encoder ⌚ până când selectați meniul 100
- apăsați tasta MENU/OK pentru a accesa parametrii
- rotiți encoder ⌚ în sens orar până la vizualizarea pe display a mesajului "Perioadă Vacanță" 103
- apăsați tasta MENU/OK
- rotiți encoder ⌚ pentru a selecta perioada care vă interesează; perioada este afișată pe displayul ceasului
- apăsați tasta MENU/OK pentru a confirma și activa funcția
- pe display apare indicația "Perioada vacanta pana la #"
- apăsați tasta Esc pentru ieșirea din meniu

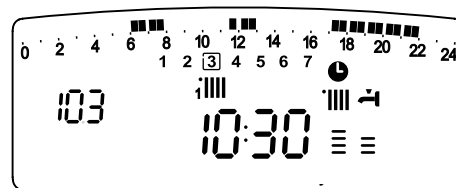

Perioadă Vacanță Szabadság

Parti periódus funkció

A Parti periódus funkció lehetővé teszi egy minimum 15 perces, maximum 6 órás periódusra történő fűtés beállítását, ezzel átmenetileg törölve a beállított napi programot (lásd IDŐZÍTÉS BEÁLLÍTÁSA bekezdést).

A funkciót a következőképpen aktiválhatja:

- nyomja meg a MENU/OK gombot, a kijelzőn a 000 menü jelenik meg;
- a kódoló gomb ⌚ fino a selezionare il menu 100- "Időzítésbeállítás."
- A MENU/OK gomb megnyomásával lépjen a paraméterekhez;
- az óramutató járásával megegyező irányban tekerje le a kódoló gombot a 101, "parti periódus" kijelzőn való megjelenítéséhez;
- nyomja meg a MENU/OK gombot;
- a kódoló gomb ⌚ eltekerésével válassza ki a beállítani kívánt periódust, az időzítést a kijelzőn a program-óra mutatja
- MENU/OK gomb megnyomásával mentse és aktiválja a funkciót;
- a kijelzőn a következő látható: "Parti periódus a következő időpontig #"
- az ESC gomb megnyomásával léphet ki a menüből

CSÖKKENTETT HŐMÉRSÉKLET funkció

A Csökkentett hőmérséklet funkció lehetővé teszi a fűtés átmeneti kikapcsolását egy minimum 15 perces, maximum 6 órás periódusra, ezzel átmenetileg törölve a beállított napi programot (lásd IDŐZÍTÉS BEÁLLÍTÁSA bekezdést).

A funkciót a következőképpen aktiválhatja:

- nyomja meg a MENU/OK gombot, a kijelzőn a 000 menü jelenik meg; 000
- a kódoló gomb ⌚ eltekerésével válassza ki a 100 menüt; 100 - "Időzítésbeállítás."
- A MENU/OK gomb megnyomásával lépjen a paraméterekhez;
- az óramutató járásával megegyező irányban tekerje le a kódoló gombot a 102 "csökkentett hőmérséklet", " kijelzőn való megjelenítéséhez;
- nyomja meg a MENU/OK gombot;
- a kódoló gomb ⌚ eltekerésével válassza ki a beállítani kívánt periódust, az időzítést a kijelzőn a program-óra mutatja
- MENU/OK gomb megnyomásával mentse és aktiválja a funkciót;
- a kijelzőn a következő látható: "Csökkent. hőmérsék. a következő időpontig #"
- az ESC gomb megnyomásával léphet ki a menüből.

Szabadság funkció

A funkció lehetővé teszi a fűtés felfüggesztését egy minimum egy napos, maximum 3 hónapos periódusra. A beállított heti program automatikusan újraaktiválódik a beállított periódus végén.

A szabadság funkció kizárja a tárolós fűtést is.

A funkciót a következőképpen aktiválhatja:

Per attivare la funzione procedere come segue:

- nyomja meg a MENU/OK gombot, a kijelzőn a 000 menü jelenik meg; 000
- a kódoló gomb ⌚ eltekerésével válassza ki a 100 menüt; 100 - "Időzítésbeállítás."
- a MENU/OK gomb megnyomásával lépjen a paraméterekhez;
- az óramutató járásával megegyező irányban tekerje le a kódoló gombot a 103 a "szabadság" kijelzőn való megjelenítéséhez;
- nyomja meg a MENU/OK gombot;
- a kódoló gomb ⌚ eltekerésével válassza ki a beállítani kívánt periódust, a kijelzőn a program-óra mutatja;
- MENU/OK gomb megnyomásával mentse és aktiválja a funkciót;
- a kijelzőn a következő látható: "Szabadság a következő időpontig #"
- az ESC gomb megnyomásával léphet ki a menüből

MENIUL 4 - PARAMETRII ZONA 1
MENIUL 5 - PARAMETRII ZONA 2

meniu	submeniul	parametrii	Descrierea parametrului "Text pe display"	Domeni	Setări de fabrică	Note
4 PARAMETRII ZONA 1						
4 0 REGLARE TEMPERATURI						
4	0	0	Reglarea temperaturii pe timp de zi Zona 1 "Temperatură Zi Zona 1"	de la 16 la 30 (°C)	19	activ numai cu un dispozitiv Bus conectat
4	0	1	Reglarea temperaturii pe timp de Noapte Zona 1 "Temp. Nocturnă Zona 1"	de la 16 la 30 (°C)	16	
4	0	2	Reglarea Temperaturii Fixe pentru Tur in Zona 1 "Temp. Fixă"	de la 35 la 82 (°C) Instalatii cu alte temperaturi	70	Activa doar cu termoreglare la temperatura fixa
5 PARAMETRII ZONA 2						
5 0 REGLARE TEMPERATURI						
5	0	0	Reglarea temperaturii pe timp de zi Zona 2 "Temperatură Zi Zona 2"	de la 16 la 30 (°C)	19	activ numai cu un dispozitiv Bus conectat
5	0	1	Reglarea temperaturii pe timp de Noapte Zona 2 "Temp. Nocturnă Zona 1"	de la 16 la 30 (°C)	16	
5	0	2	Reglarea Temperaturii Fixe pentru Tur in Zona 2 "Temp. Fixă"	de la 35 la 82 (°C) Instalatii cu alte temperaturi	70	Activa doar cu termoreglare la temperatura fixa

Reglarea temperaturii de zi si de noapte ale zonei de incalzire (activa numai cu un dispozitiv Bus conectat)

În cazul racordării cazanului Genus cu un dispozitiv bus (de ex cu o telecomandă REMOCON) puteți stabili temperatura ambientă dorită pe timp de zi și pe timp de noapte, în baza unui program orar.

În modalitatea de încălzire, activarea și funcționarea cazanului au scopul de a atinge și menține temperatura reglată.

Reglarea temperaturii pe timp de zi

Pentru reglarea temperaturii ambiente în regim de zi, procedati în felul următor:

- apăsați tasta MENU/OK; cifra meniului emite un semnal intermitent 000
- rotiți encoder ⌚ până când selectați meniul 000 - "Param. Zona1"
- apăsați tasta MENU/OK pentru a intra în submeniu - va apărea 400 - "Reglare Temperaturi"
- apăsați tasta MENU/OK pentru a accesa parametri - va apărea 400 - "Temperatură Zi Zona 1"
- apăsați tasta MENU/OK pentru a modifica parametrul;
- rotiți butonul encoder ⌚ pentru a selecta noua valoare;
- apăsați tasta MENU/OK pentru a memora modificarea;
- apăsați tasta Esc pentru a ieși din meniu

Pentru a introduce temperatura de zi pentru zona 2 (daca exista) procedati după cum s-a indicat mai sus selectionand meniul 5.

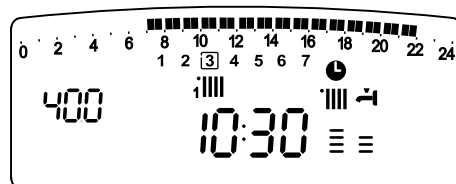

Temperatură Zi Zona 1

1. zona nappali hőmérséklete

4. MENÜ – 1. ZÓNA JELLEMZŐI
5. MENÜ – 2. ZÓNA JELLEMZŐI

menü	almenü	paraméter	„Szöveg a kijelzőn”	skála	Gyári beállítás	Megjegyzés
4 1. ZÓNA JELLEMZŐI						
4 0 HÖMÉRSÉKLET-BEÁLLÍTÁS						
4	0	0	1. zóna nappali hőmérsékletének beállítása "1. zóna nappali hőmérséklete"	16 - 30 (°C)	19	Csatlakoztatott átalakító esetén aktív (választható)
4	0	1	„1. zóna éjszakai hőmérsékletének beállítása” "1. zóna éjszakai hőmérséklete"	da 16 a 30 (°C)	16	
4	0	2	állandó hőmérséklet beállítása "állandó hőmérséklet"	35-82 (oC) előremenő hőmérséklet	70	Rögzített hőmérsékleten hőszabályzóval aktív
5 2. ZÓNA JELLEMZŐI						
5 0 HÖMÉRSÉKLET-BEÁLLÍTÁS						
5	0	0	Impostazione Temperatura Giorno Zona 2 "2. zóna nappali hőmérséklete"	da 16 a 30 (°C)	19	Csatlakoztatott átalakító esetén aktív (választható)
5	0	1	Impostazione Temperatura Notte Zona 2 "2. zóna éjszakai hőmérséklete"	da 16 a 30 (°C)	16	
5	0	2	Impostazione Temperatura fissa riscaldamento "állandó hőmérséklet"	35-82 (oC) előremenő hőmérséklet	70	Rögzített hőmérsékleten hőszabályzóval aktív

Fűtési zóna nappali és éjszakai hőmérséklet-beállítása

A modulációs Genus kazán kapcsolása esetén lehetőség nyílik a kívánt hőmérséklet stabilizálására nappalra és éjszakára, a beállított időzítés alapján. A kazán fűtési aktiválása és működése a beállított hőmérséklet elérésekor és fenntartásakor ér véget.

Nappali hőmérséklet beállítása

A nappali hőmérséklet beállítása az alábbiak szerint történik:

- nyomja meg a MENU/OK gombot, a kijelzőn a 000 menü jelenik meg;
 - a kódoló gomb ⌚ eltekerésével válassza ki a 400 menü 000 - "1. zóna jellemzői"
 - a MENU/OK gomb megnyomásával lépjen az almenükhöz; a kijelzőn a 400 - "Hőmérséklet-beállítás"
 - a MENU/OK gomb megnyomásával lépjen a paraméterekhez, a kijelzőn 400 - "1. zóna nappali hőmérséklete"
 - nyomja meg a MENU/OK gombot a paraméter módosítására;
 - a kódoló gomb ⌚ eltekerésével válassza ki az új értéket;
 - MENU/OK gomb megnyomásával mentse a módosítást;
 - az ESC gomb megnyomásával léphet ki a menüből.
- A 2. zóna nappali hőmérsékletének beállításánál (ha létezik) a fentiek szerint járjon el, az 5-ös menü kijelölésével.

Reglarea temperaturii pe timp de Noapte

Pentru introducerea temperaturii pe timp de noapte, procedati dupa cum urmeaza:

- apăsați tasta MENU/OK; cifra meniului emite un semnal intermitent 000
- rotiți encoder ⑤ până când selectați meniul ④00 - "Param. Zona1"
- apăsați tasta MENU/OK pentru a intra în submeniu - va apărea 400 - "Reglare Temperaturi"
- apăsați tasta MENU/OK pentru a accesa parametri - va apărea 400
- rotiți butonul encoder ⑤ pentru a selecta parametrul 401 - "Zona 1 TNotte"
- apăsați tasta MENU/OK pentru a modifica parametrul;
- rotiți butonul encoder ⑤ pentru a selecta noua valoare;
- apăsați tasta MENU/OK pentru a memora modificarea;
- apăsați tasta Esc pentru a ieși din meniu.

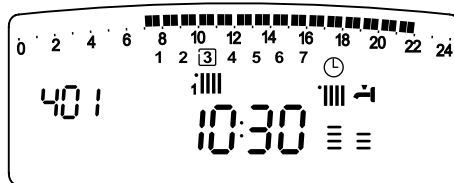

Temp. Nocturnă Zona 1

Éjszakai hőmérséklet beállítása

Az éjszakai hőmérséklet beállítása az alábbiak szerint történik:

- nyomja meg a MENU/OK gombot, a kijelzőn a 000 menü jelenik meg;
- a kódoló gomb ⑤ eltekerésével válassza ki a 400 menüt ④00 - "1. zóna jellemzői"
- a MENU/OK gomb megnyomásával lépjen az almenükhöz; a kijelzőn a 400 - "Hőmérséklet-beállítás"
- a MENU/OK gomb megnyomásával lépjen a paraméterekhez, a kijelzőn 400 jelenik meg;
- a kódoló gomb ⑤ feltekerésével válassza ki a 401 - "1. zóna éjszakai hőmérséklete" paramétert;
- nyomja meg a MENU/OK gombot a paraméter módosítására;
- a kódoló gomb ⑤ eltekerésével válassza ki az új értéket;
- MENU/OK gomb megnyomásával mentse a módosítást;
- az ESC gomb megnyomásával léphet ki a menüből.

Pentru a introduce temperatura de noapte pentru zona 2 (daca exista) procedati dupa cum s-a indicat mai sus selectionand meniul 5.

A 2. zóna éjszakai hőmérsékletének beállításánál (ha létezik) a fentiek szerint járjon el, az 5-ös menü kijelölésével.

Reglarea Temperaturii Fixe pentru Tur in zonele de incalzire.

Parametrul se va utiliza pentru a modifica temperatura de incalzire daca se activeaza Termoreglarea la temperatura fixa

E posibilă reglarea temperaturii pentru Zona 1 și pentru Zona 2 (daca e prezenta).

Pentru modificarea temperaturii procedati in felul urmatoar:

- apăsați tasta MENU/OK, cifra meniului emite un semnal intermitent 000
- rotiți butonul encoder ⑤ până când selectați meniul ④00 - "Param. Zona1"
- apăsați tasta MENU/OK pentru a intra în submeniu - va apărea 400 - "Reglare Temperaturi"
- apăsați tasta MENU/OK OK pentru a accesa parametri - va apărea 400
- rotiți butonul encoder ⑤ pentru a selecta parametrul 402 - "Temp. Fixă"
- apăsați tasta MENU/OK pentru a modifica parametrul;
- rotiți butonul encoder ⑤ pentru a selecta noua valoare
- apăsați tasta MENU/OK pentru a memora modificarea;
- apăsați tasta Esc pentru a ieși din meniu.

Pentru reglarea Temperaturii Fixe de Incalzire pentru Zona 2 (daca este prezenta) se procedeaza la fel selectionand meniul 5.

Előremenő rögzített fűtés-oldali hőmérséklet beállítása

A paraméter az előremenő fűtés-oldali hőmérséklet módosítására szolgál, ha rögzített hőmérsékleten a hőszabályzó aktív.

A hőmérséklet az 1. zónában és a 2. zónában szabályozható (ha létezik).

Az üzembehelyező által beállított hőmérséklet az alábbiak szerint módosítható:

- nyomja meg a MENU/OK gombot, a kijelzőn a 000 menü jelenik meg;
- a kódoló gomb ⑤ eltekerésével válassza ki a ④00 menüt - "1. zóna jellemzői"
- a MENU/OK gomb megnyomásával lépjen az almenükhöz; a kijelzőn a 400 - "Hőmérséklet-beállítás"
- a MENU/OK gomb megnyomásával lépjen a paraméterekhez, a kijelzőn a 400 jelenik meg;
- a kódoló gomb ⑤ eltekerésével válassza ki a 402 paramétert "állandó hőmérséklet"
- nyomja meg a MENU/OK gombot a paraméterekhez való lépéshez;
- a kódoló gomb ⑤ eltekerésével válassza ki a paraméter új értékét;
- MENU/OK gomb megnyomásával mentse a módosítást;
- az ESC gomb megnyomásával léphet ki a menüből.

A 2. zóna rögzített fűtés-oldali hőmérsékletének beállításánál (ha létezik) a fentiek szerint járjon el, az 5-ös menü kijelölésével.

Tasta INFO ⑥

Apăsați tasta INFORMAȚII pentru a accesa un meniu care vă permite vizualizarea datelor indicate în tabelul de mai jos; Rotind encoder se derulează informațiile. Pentru a ieși apăsați tasta ESC.

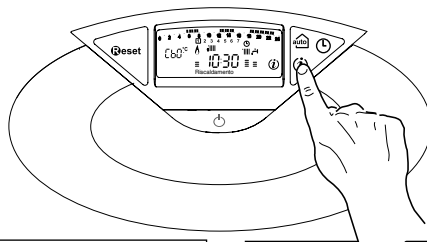
**INFO Gomb ⑥**

Az INFO gomb megnyomásával a lenti táblázat adatai érhetőek el. A kódoló gomb eltekerésével különböző információkat futtathatunk végig. Az ESC gombbal léphet ki.

Elenco informazioni visualizzate
Ora curentă
Presiunea circuitului de încălzire (bari)
Temperatura externă (°C) - doar cu sonda externa conectata(optional)
Temperatura internă (°C) - doar cu senzor de ambient modulant (optional)
Debit apă caldă menajeră (l/h)
Temperatura reglată c. încălzire (°C)
Temperatura a.c.m. reglată (°C)
Luni ramase pana la urmatoarea intretinere
Telefon; Nume CAT se vizualizeaza daca s-au introdus la parametrii 890)
Temperatura confort c. sanitar (°C) - se Activată
Funcția Auto (Activată/Dezactivată) Apare simbolul pe display

Megjelenített információk
Óra
Fűtővíznyomás
Külső hőmérséklet # (°C) - csak külső szonda csatlakoztatásával (választható)
Belső hőmérséklet # (°C) - csak saját(gyári) szobatermosztáttal (választható)
Percenkénti melegvízhozam (l/m)
Beállított fűtési hőmérséklet (°C)
Beállított melegvíz-hőmérséklet (°C)
Hónapok száma a köv. karbantartásig
A szakszerviz telefonja és neve (a 890 paraméter beállítása esetén jelenik meg)
Komfort kikapcsolva (°C) - se attivata
AUTO funkció "Engedélyezve" vagy "Letiltva" jelenik meg a kijelzőn

Tasta AUTO - Activare Termoreglare

Funcția AUTO permite adaptarea funcționării cazanului la condițiile ambientale externe și la tipul de instalație care există.

Permite atingerea rapidă a unei temperaturi de confort, fără a risipi inutil bani, energie sau eficiență; în plus, reduce considerabil uzura componentelor.

Pentru informații detaliate cu privire la dispozitivele care pot fi racordate la cazan precum și la programarea acestuia, în funcție de instalația pe care o aveți, apelați un instalator calificat.

În cazanele obișnuite, temperatura apei în elementele de încălzire este reglată la o valoare ridicată (70-80°C), ceea ce garantează o încălzire eficientă pe parcursul zilelor foarte friguroase, dar și o mare risipă de energie în zilele mai puțin reci (de ex toamnă sau primăvara). Acest lucru determină deci supraîncălzirea localurilor după oprirea termostatului, care duce nu numai la o mare risipă de curent, dar și dăunează mediului înconjurător.

Noua funcție AUTO "preia comanda" cazanului și alege modalitatea optimă de funcționare în baza condițiilor mediului, dispozitivelor externe conectate, precum și a performanțelor cerute (decide constant puterea la care trebuie să funcționeze cazanul în funcție de condițiile mediului și temperatura cerută în încăperi).

Schimbare gaz

Centralele noastre sunt proiectate atât pentru funcționarea cu gaz metan, cât și cu gaz GPL.

În cazul în care ar fi necesară transformarea, adresați-vă unui tehnician autorizat al Centrului de Asistență Tehnică. (vezi certificatul de garanție)

Întreținere

Întreținerea (verificarea, revizia) este obligatorie prin lege și este esențială pentru siguranța, buna funcționare și durata centralei.

La fiecare 24 de luni este obligatorie efectuarea analizei gazelor arse (combustiei) pentru a controla randamentul și emisiile de substanțe poluante. (conform PT A1/2002).

Toate aceste operațiuni sunt înscrise în livretul aparatului.

AUTO gomb – Hőszabályzó aktiválása

Az AUTO funkcióval a kazán működése a külső környezeti feltételekhez és a berendezés típusához alkalmazkodik.

A komfortérzetet hamarabb biztosítja hatékonyság, pénz-, és energiaveszteség nélkül, jelentősen csökkentve az alkatrészek elhasználódását.

Vegye fel a kapcsolatot szakszervizeseinkkel, akik a kazánhoz kapcsolható berendezésekről és beállításairól bővebb információt nyújtanak.

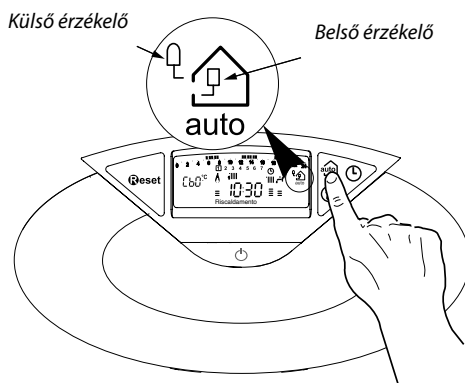

A normal működésű kazánokban valójában a vízhőmérsékletet magas értékre állították be (70-80°C), ezzel hatékony fűtést garantálva a hideg téli napokra, és tartalékot képezve a kevésbé hideg, őszi és tavaszi napokra. Ez a szokás a környezet megnövekedett fűtési jelenségét hordozza magában, a termosztát kikapcsolását követően, energiaveszteség és a megelégedettség hiányának következményével.

Az új AUTO funkció a kazán „parancsát” közvetítve kiválasztja a legjobb működési rendszert, a környezeti feltételek, a kazánnal kapcsolatos külső hatások, és az igényelt teljesítmény alapján (folyamatosan szabályozza a működési teljesítményt a környezeti feltételek és a környezet által igényelt hőmérséklet alapján).

Átállítás más gáztípusra

Kazánjaink tervezése egyaránt lehetővé teszi a földgázzal és propán bután gázzal történő működtetést.

Amennyiben szükségessé válik a gázátállítás, forduljon a vállalatunkkal szerződött szakszervizek egyikéhez.

Karbantartás

A karbantartás törvényileg előírt és elengedhetetlen feltétel a kazán hosszú élettartamának fenntartásához, megfelelő és biztonságos működéséhez.

Tervezze be a szakszerviz munkatársával a kazán éves rendszeres karbantartását.

A rendszeres és helyes karbantartás alacsonyabb működési költségeket jelent.

Szanowni Państwo.

Pragniemy podziękować za wybór podczas zakupów kotła naszej produkcji. Jesteśmy pewni, że dostarczyliśmy Państwu produkt o istotnych walorach technicznych.

Niniejsza instrukcja obsługi została opracowana specjalnie po to, aby przekazać Państwu ważne wskazówki i sugestie dotyczące zainstalowania, właściwego użytkowania, a także okresowej obsługi i konserwacji kotła, co pozwoli w pełni docenić jego zalety.

Książeczkę tę należy starannie przechowywać, aby mogła zawsze służyć jako źródło informacji niezbędnych do korzystania z naszego urządzenia.

Nasz Serwis Obsługi Technicznej właściwy dla strefy Państwa zamieszkania pozostaje do całkowitej dyspozycji w razie pojawienia się najmniejszego problemu związanego z nowo nabytym kotłem.

Z wyrazami szacunku

Niniejsza książeczka, wraz z podręcznikiem "Instrukcje techniczne instalowania, okresowej obsługi i konserwacji", stanowią istotną, a zarazem nieodłączną część produktu. Użytkownik powinien starannie przechowywać obydwie wraz z kotłem, któremu powinny towarzyszyć nawet w przypadku przekazania go innemu właścicielowi lub użytkownikowi i/lub w sytuacji zainstalowania kotła w innym miejscu przy innej instalacji.

Należy uważnie zapoznać się z instrukcjami i uwagami zawartymi zarówno w tej książeczce, jak i w Instrukcjach technicznych instalowania, okresowej obsługi i konserwacji, gdyż dostarczają one ważnych wskazówek dotyczących bezpieczeństwa w czasie instalowania, użytkowania i obsługi urządzenia.

Opisywane urządzenie służy do wytwarzania ciepłej wody do użytku domowego.

Powinno być podłączone do instalacji centralnego ogrzewania i do sieci rozprowadzającej ciepłą wodę użytkową o takich parametrach, które odpowiadałyby jego mocy, osiągom i możliwościom technicznym.

Zabronione jest wykorzystywanie tego urządzenia do celów niezgodnych z tym, co zostało opisane w tej książeczce. Konstruktor nie ponosi żadnej odpowiedzialności za powstałe ewentualnie szkody, wynikające z niewłaściwego, błędnego i nieracjonalnego użytkowania, a także takie, które byłyby wynikiem zignorowania instrukcji i wskazówek zawartych w tej książeczce. Technicy instalatorzy powinni mieć uprawnienia do instalowania urządzeń grzewczych zgodnie z normami i obowiązującymi aktualnie przepisami, a na zakończenie prac wystawić klientowi dokument deklaracji zgodności.

Zainstalowanie, obsługa i jakakolwiek interwencja techniczna w trakcie użytkowania powinny być wykonywane przy poszanowaniu aktualnie obowiązujących norm i w oparciu o instrukcje dostarczone przez konstruktora urządzenia. W przypadku uszkodzenia i/lub niewłaściwego działania należy wyłączyć urządzenie, zamknąć zawór doprowadzający gaz i nie starać się naprawiać samemu, ale zwrócić się do personelu o odpowiednich kwalifikacjach. Ewentualne naprawy powinny być dokonywane przez osoby wykwalifikowane wyłącznie przy użyciu oryginalnych części zamiennych. Niezastosowanie się do powyższego zalecenia może wpłynąć na bezpieczeństwo pracy, jak również zwalnia konstruktora urządzenia od jakiegokolwiek odpowiedzialności.

W przypadku prac lub konserwacji elementów znajdujących się w pobliżu kanałów lub innych fragmentów ciągu odprowadzania spalin należy wyłączyć kocioł, a po zakończeniu wspomnianych prac zlecić sprawdzenie skuteczności odprowadzania spalin osobom o odpowiednich kwalifikacjach.

W przypadku nie używania kotła przez dłuższy okres czasu należy:

- odłączyć zasilanie elektryczne ustawiając wyłącznik zewnętrzny instalacji elektrycznej na pozycję "WYŁĄCZ";
- zamknąć kurki gazu oraz wody w instalacji grzewczej i ciepłej wody użytkowej;
- opróżnić instalację grzewczą i ciepłej wody użytkowej, jeśli jest niebezpieczeństwo zamarznięcia wody.

W przypadku definitywnego wyłączenia kotła z pracy należy odpowiednie prace powierzyć personelowi o odpowiednich kwalifikacjach.

W celu wyczyszczenia zewnętrznych elementów należy wyłączyć kocioł ustawiając wyłącznik zewnętrzny instalacji elektrycznej na pozycję "WYŁĄCZ".

Nie używać ani nie przechowywać w pomieszczeniu, w którym jest zainstalowany kocioł żadnych substancji łatwopalnych.

Уважаемый покупатель!

Мы хотим поблагодарить Вас за сделанный Вами выбор – приобретение котла нашего производства.

Мы уверены, что предоставили Вам технически совершенную продукцию.

Данное руководство содержит указания и рекомендации в части монтажа, правильной эксплуатации и технического обслуживания котла.

Внимательно изучите руководство и храните его в доступном месте.

Наши сервисные центры всегда в Вашем распоряжении.

С наилучшими пожеланиями, компания "Мерлони ТермоСанитари СпА"

Настоящее руководство по эксплуатации является неотъемлемой частью комплекта поставки котла. Пользователь должен хранить его в доступном месте вблизи котла, в том числе в случае передачи котла другому владельцу или пользователю и/или при установке котла в другом месте.

Внимательно ознакомьтесь с указаниями и предупреждениями, содержащимися в руководстве по эксплуатации, так как в них приводятся важные правила по технике безопасности при монтаже, эксплуатации и техническом обслуживании изделия.

Данный котел предназначен для отопления помещений и приготовления горячей воды для хозяйственно-бытовых нужд.

Котел следует подключить к контурам отопления и горячего водоснабжения (ГВС), которые должны соответствовать его техническим характеристикам.

Строго запрещается использовать котел в целях, не указанных в данной инструкции. Производитель не несет ответственности за повреждения, являющиеся следствием ненадлежащей эксплуатации котла или несоблюдения требований данной инструкции.

Монтаж, техническое обслуживание и другие работы с котлом должны проводиться в полном соответствии с требованиями нормативных документов и инструкций производителя.

В случае неисправности и/или нарушения нормальной работы выключите котел, закройте газовый кран и вызовите квалифицированного специалиста. Запрещается выполнять ремонт котла самостоятельно.

Все ремонтные работы, при обязательном использовании оригинальных запасных частей, должны проводиться квалифицированными специалистами. ПРИ НЕСОБЛЮДЕНИИ ТРЕБОВАНИЙ ДАННОЙ ИНСТРУКЦИИ СУЩЕСТВЕННО СНИЖАЕТСЯ БЕЗОПАСНОСТЬ ЭКСПЛУАТАЦИИ КОТЛА И АННУЛИРУЮТСЯ ГАРАНТИЙНЫЕ ОБЯЗАТЕЛЬСТВА ПРОИЗВОДИТЕЛЯ.

При проведении технического обслуживания или любых работ в непосредственной близости от воздухопроводов, дымоходов или их принадлежностей, следует выключить котел и закрыть газовый кран. После завершения всех работ, проверьте эффективность функционирования воздухопроводов и дымоходов.

В случае длительного перерыва в эксплуатации котла необходимо:

- выключить электропитание котла, установив внешний двухполюсный выключатель в положение OFF (ВЫКЛ);
- перекрыть газовый кран, краны системы отопления и краны ГВС;
- если существует вероятность замерзания системы, то следует слить воду из контура отопления и из контура ГВС.

При окончательном выключении котла поручите эту операцию квалифицированному специалисту.

При чистке котел следует выключить и перевести двухполюсный выключатель в положение OFF (ВЫКЛ).

Чистку следует проводить с помощью ткани, смоченной в мыльной воде. Не используйте агрессивные моющие средства, инсектициды или другие токсичные вещества.

Не используйте и не храните легковоспламеняющиеся вещества в помещении, в котором установлен котел.

GWARANCJA

Aby skorzystać z gwarancji należy skontaktować się z Autoryzowanym Serwisem MTS właściwym dla strefy Państwa zamieszkania aby dokonać tzw. pierwszego uruchomienia kotła.

Po upewnieniu się co do prawidłowego funkcjonowania kotła, Autoryzowany Serwis MTS dostarczy Państwu wszystkie informacje potrzebne do jego właściwego użytkowania i uaktywni funkcjonowanie Gwarancji ze strony MTS, wypełniając egzemplarz karty gwarancyjnej.

Aby uzyskać numer telefonu najbliższego Centrum Obsługi, możecie Państwo skorzystać z naszej strony internetowej: www.mtsgroup.pl

ГАРАНТИЯ

Гарантия на данное оборудование вступает в силу с момента первого пуска, о чем в гарантийном талоне обязательно делается соответствующая отметка.

Первый пуск должен осуществляться специализированной организацией в соответствии с требованиями гарантийного талона и инструкций производителя.

















Oznakowanie CE

Znak CE stanowi gwarancję, że urządzenie odpowiada wymaganiom następujących dyrektyw:

- **90/396/CEE**
dotyczącej urządzeń zasilanych gazem
- **89/336/CEE**
dotyczącej kompatybilności elektromagnetycznej
- **92/42/CEE**
dotyczącej sprawności energetycznej

Normy bezpieczeństwa

Znaczenie symboli:

-  Brak przestrzegania tego typu zaleceń pociąga za sobą ryzyko uszkodzeń ciała osób, w określonych sytuacjach mogących prowadzić nawet do ich śmierci.
-  Brak przestrzegania tego typu zaleceń pociąga za sobą ryzyko uszkodzenia, w określonych sytuacjach także poważnego, przedmiotów, roślin lub zwierząt.
- Nie wykonywać operacji, które związane byłyby z dostaniem się do wnętrza kotła.**
-  Porażenia prądem spowodowane obecnością elementów pod napięciem.
- Uszkodzenia ciała polegające na oparzeniach spowodowanych istnieniem elementów o wysokiej temperaturze lub skaleczeniach o ostre i wystające krawędzie
- Nie wykonywać operacji, które wymagałyby odłączenia kotła od jego instalacji.**
-  Porażenie prądem spowodowane obecnością elementów pod napięciem.
- Zalanie pomieszczenia na skutek wycieku wody z odłączonych rur.
-  Eksplozje, pożary lub zatrucia z powodu ulatniania się gazu z odłączonych rur.
- Nie doprowadzać do uszkodzenia elektrycznego przewodu zasilającego.**
-  Porażenie prądem spowodowane obecnością nie izolowanych przewodów pod napięciem.
- Nie pozostawiać żadnych przedmiotów na urządzeniu.**
-  Uszkodzenia ciała spowodowane upadkiem tego przedmiotu na skutek wibracji.
- Uszkodzenie samego urządzenia lub innych przedmiotów w pobliżu, spowodowane upadkiem tego przedmiotu na skutek wibracji.
- Nie wchodzić na urządzenie.**
-  Uszkodzenia ciała spowodowane upadkiem z urządzenia.
- Uszkodzenie samego urządzenia lub innych przedmiotów w pobliżu spowodowane upadkiem urządzenia wyrwanego z uchwytu.
-  **Nie wchodzić na krzesła, stołki, niestabilne drabiny lub inne niepewne podparcia podczas czyszczenia urządzenia.**
-  Uszkodzenia ciała spowodowane upadkiem z wysokości lub przycięcie sobie palców (składaną drabiną).
- Nie przystępować do czyszczenia urządzenia zanim się go najpierw nie wyłączy ustawiając wyłącznik zewnętrzny na pozycję "WYŁ".**
-  Porażenie prądem spowodowane obecnością elementów pod napięciem.
- Do czyszczenia urządzenia nie stosować środków owadobójczych, rozpuszczalników ani agresywnych detergentów.**
-  Możliwość uszkodzenia elementów z tworzyw sztucznych lub powierzchni pokrytych emalią.
- Nie wykorzystywać urządzenia do celów innych niż normalna praca w warunkach domowych.**
-  Uszkodzenie urządzenia na skutek przeciążenia nadmierną pracą.
- Uszkodzenie przedmiotów traktowanych w nieodpowiedni sposób.
-  **Nie dopuszczać do urządzenia dzieci ani osób nieodpowiedzialnych.**
- Uszkodzenie urządzenia wynika z nieodpowiedniego użytkowania
- Gdyby pojawiła się woń spalenizny albo widać by było dym wychodzący z urządzenia, odłączyć natychmiast zasilanie elektryczne, zamknąć główny zawór gazu, otworzyć okna i powiadomić personel techniczny.**
-  Uszkodzenia ciała związane z poparzeniami, wdychaniem szkodliwych substancji lub zatruciem.
- Gdyby dało się wyczuć silną woń gazu, zamknąć główny zawór gazu, otworzyć okna i powiadomić personel techniczny.**
-  Eksplozje, pożary lub zatrucia.

Техника безопасности

Обозначения:

Невыполнение данного требования может привести к травмам вплоть до смертельного исхода.



Невыполнение данного требования может привести к повреждению оборудования, растений или животных.



Не производите действий, при которых требуется открывать котел.

Опасность получения травм в результате поражения электрическим током, ожогов при контакте с горячими компонентами котла и порезов об острые выступы и края.

Не производите действий, при которых требуется демонтировать котел.



Опасность получения травм в результате поражения электрическим током. Опасность утечки воды через поврежденные водопроводы и затопления помещения. Опасность утечки газа через поврежденный газопровод, которая может привести к взрыву, пожару или отравлению.



Бережно обращайтесь с кабелем электропитания.



Опасность получения травм в результате поражения электрическим током.



Не ставьте посторонние предметы на котел.

Опасность получения травмы, повреждения котла или имущества в результате падения предметов.



Не вставляйте на котел.



Опасность получения травм в результате падения с высоты. Опасность повреждения котла или имущества в результате падения котла из-за отсоединения креплений.



Не вставляйте на стулья, табуретки, лестницы или неустойчивые приспособления для чистки котла.



Опасность получения травм в результате падения с высоты.



Перед чисткой котла отключите его от сети электропитания.



Опасность поражения электрическим током.



При чистке котла не пользуйтесь растворителями, агрессивными моющими средствами или инсектицидами.



Опасность повреждения пластмассовых или окрашенных деталей.



Используйте котел строго по назначению.



Опасность повреждения котла в результате перегрузки или неправильного обращения.



Не допускайте к управлению котлом детей и необученных лиц.



Опасность повреждения котла в результате неправильного обращения.



При появлении запаха дыма отключите электропитание, закройте основной газовый кран, откройте окна и вызовите квалифицированного специалиста.



Опасность получения ожогов, вдыхания дыма и отравления.



При появлении запаха дыма выключите электропитание, закройте основной газовый кран, откройте окна и вызовите квалифицированного специалиста.



Опасность взрыва, пожара или отравления.

UWAGA

Instalacja, pierwsze uruchomienie i ustawienia kotła, a także czynności konserwacyjne powinny być wykonywane zgodnie z instrukcjami i wyłącznie przez wykwalifikowany personel. Niewłaściwie zainstalowany kocioł może spowodować szkody w stosunku do ludzi, zwierząt lub rzeczy, za które producent nie ponosi odpowiedzialności.

Panel sterowania**ВНИМАНИЕ!**

Монтаж, ввод в эксплуатацию, регулировки и техническое обслуживание должен выполнять квалифицированный специалист согласно действующим нормам и правилам. Неправильный монтаж котла может привести к травмам людей и животных и вызвать повреждение имущества. За неправильный монтаж котла изготовитель котла ответственности не несет.

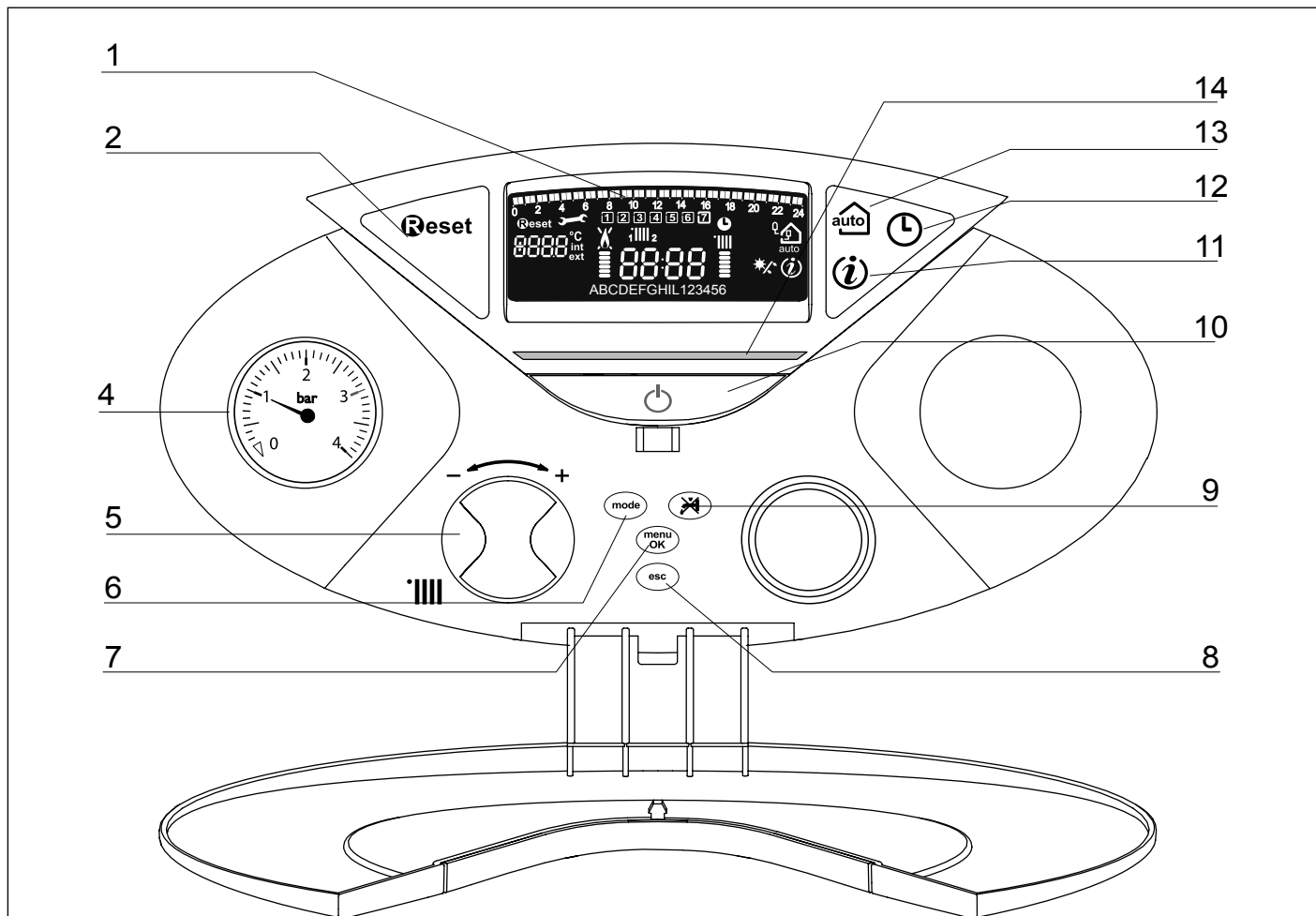
ПАНЕЛЬ УПРАВЛЕНИЯ**Opis:**

1. Wyświetlacz (patrz następna strona)
2. Przycisk RESET
4. Manometr
5. Pokrętło regulacji temperatury ogrzewania lub programowania używane również jako pokrętło nawigacji i programowania funkcji wewnątrz stronach, przedstawionymi na poniższych stronach
6. Przycisk MODE (Wybór trybu działania kotła - patrz str. 6)
7. Przycisk MENU/OK (Programowanie)
8. Przycisk Esc
9. Przycisk wykluczenia podgrzewania zbiornika
10. Przycisk ON/OFF
11. Przycisk INFO
12. Przycisk ZEGAR
13. Przycisk AUTO (Włączenie Termoregulacji)
14. Kontrolka działania panela

Обозначения:

1. Дисплей
2. Кнопка RESET (сброс)
4. Манометр (давление в контуре отопления)
5. Ручка-регулятор для задания температуры в контуре отопления – поворотный переключатель для программирования котла и перемещения по строкам меню.
6. Кнопка MODE (выбор режима “летний / зимний”)
7. Кнопка MENU/OK (меню/ввод – кнопка настройки параметров и программирования)
8. Кнопка ESC (отмена)
9. Кнопка исключения бойлера (дополнительно)
10. Кнопка ON/OFF (ВКЛ/ВЫКЛ)
11. Индикатор наличия пламени
12. Кнопка INFO (информация)
13. Кнопка “Таймер - программатор”
14. Кнопка AUTO (автоматический режим)

Wyświetlacz

Дисплей

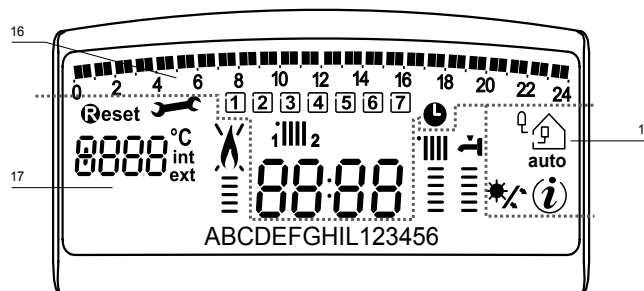
**Opis:****16. Programowanie tygodniowe**

Programowanie godzinowe



Режим работы

Dzień tygodnia (pon.....nie)



День недели (Пон., ...Воскр.)

Wskazywanie strefy związanej z wyświetlaniem/
ustawianiem przedziału czasowego (strefa 1 i strefa 2) dla
ogrzewaniaЗона 1 – котел работает в режиме, отображаемом на
дисплее, зона 2 – котел работает по программатору в
режиме отопления

Data i godzina



Дата и время

Programowanie godzinowe włączone



Котел работает по программатору в режиме отопления

17. Praca i diagnostyka

Cyfry wskazujące:

- stan kotła i aktualne temperatury
- ustawienia menu
- sygnalizacja kodów błędów
- Wyświetlona temperatura wewnętrzna (tylko z podłączonym urządzeniem BUS)
- temperatura zewnętrzna z zamontowanym czujnikiem zewnętrznym

**17. Индикация: сервис и диагностика**

Цифровые индикаторы:

- состояние котла и уставка температуры
- настройки меню
- отображение кодов неисправностей
- отображение температуры воздуха в помещении (только при подключении регулятора температуры по шине передачи данных – дополнительный аксессуар)
- отображение температуры наружного воздуха (при подключении внешнего датчика – дополнительный аксессуар)

Żądanie przycisku Reset
kocioł zablokowany

Требуется нажать кнопку сброса (RESET)

Żądanie interwencji serwisu technicznego



Необходима техническая помощь

Sygnalizacja obecności płomienia lub
blokady działaniaИндикатор наличия пламени или
отключения котлаDziałanie w trybie ogrzewania i wskazywanie
poziomu ustawionej temperaturyРобота в режиме отопления и отображение
уровня установленной температуры

Tekst przewijany

Бегущая строка / отображение сообщений
для пользователей**18. Kontrola otoczenia i zdalne sterowanie**Funkcja Auto aktywowana (Termoregulacja aktywna) wraz
ze wskazaniem ewentualnych czujników wewnętrznych
lub zewnętrznych.**18. Индикация внешних устройств контроля и управления**Робота в АВТОМАТИЧЕСКОМ режиме (активен режим
автоматического регулирования температуры -
функция AUTO) с отображением внутренних или
внешних датчиков температуры

Wyświetlanie menu Info



Функция INFO

Podłączony moduł sterowania układem solarnym.

Солнечный коллектор
(подключается дополнительно)

Przygotowanie do działania

Jeśli kocioł ma być zainstalowany wewnątrz mieszkania, należy sprawdzić, czy spełnione są wymogi w zakresie dopływu powietrza i wentylacji pomieszczenia (zgodnie z obowiązującymi przepisami).

Okresowo sprawdzać ciśnienie wody na manometrze, czy w zimnej instalacji grzewczej mieści się ono w granicach od 0,5 do 1,5 bara.

Jeśli okaże się niższe niż dolna wartość graniczna, należy zwiększyć je używając kurka napełniania instalacji wodą. Po osiągnięciu średniej wartości 1 bara zamknąć ponownie kurek. Jeśli zmniejszanie się ciśnienia będzie zbyt częste, prawdopodobna jest nieszczelność instalacji. W takim przypadku konieczna jest interwencja instalatora.

Procedura zapalania palnika

Nacisnąć przycisk ON/OFF (10), wyświetlacz zaświeci się:

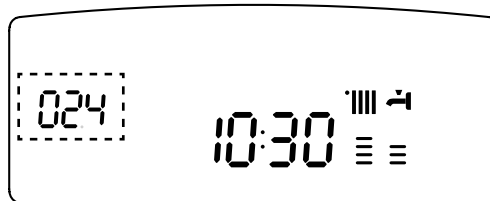

Tryb działania zostanie wyświetlony w postaci trzech cyfr przedstawionych na powyższym rysunku:

pierwsza cyfra wskazuje tryb działania

0 XX = Stan gotowości, tekst na wyświetlaczu wskazuje wybrany tryb pracy (zima lub lato)

C XX = wybieg pompy w trybie ogrzewania

c XX = Postcyrkulacja w trybie ogrzewania

b XX = Polecenie gorącej wody użytkowej ze zbiornika (z podłączonym zbiornikiem)

h XX = Postcyrkulacja po pobraniu wody użytkowej

F XX = Aktywna funkcja zapobiegająca zamarzaniu pompy obiegowej

= Aktywna funkcja zapobiegająca zamarzaniu palnika

druga i trzecia cyfra wskazują:

- w przypadku braku żądania temperaturę na wyjściu
- w trybie ogrzewania temperaturę na wyjściu
- w trybie podgrzewania wody użytkowej temperaturę ciepłej wody użytkowej
- w trybie przeciwwzamarzania temperaturę na wyjściu.

Wybór trybu działania

Wybór trybu działania następuje przy pomocy przycisku MODE (6):

Первый пуск

При установке котла внутри помещения убедитесь, что соблюдаются все условия, связанные с поступлением воздуха в помещение и его вентиляцией, предписанные действующим законодательством.

Регулярно проверяйте давление воды на панели управления и следите, чтобы в холодной системе оно находилось в диапазоне от 0,6 до 1,5 бар. Если давление упадет ниже минимального значения, то на дисплее появится индикатор подпитки контура отопления.

Если давление незначительно меньше минимально допустимого, для восстановления давления откройте кран в нижней части котла.

Если давление слишком часто падает, значит, в системе имеется утечка. В этом случае следует вызвать квалифицированного специалиста для ее устранения.

Первый пуск

Включите котел, нажав кнопку ON/OFF (ВКЛ./ОТКЛ.) на панели управления. На дисплее высветится следующее:

Три режима функционирования отображаются с помощью трех индикаторов (см. рисунок).

Первый индикатор отображает режим функционирования:

0 XX – Режим Ожидания (текст на дисплее указывает на выбранный режим работы – зимний или летний)

C XX – Отопление

c XX – Задержка отключения насоса в режиме отопления

b XX – Запрос БГВ с бойлера

h XX – Задержка отключения насоса в режиме ГВС

F XX – Режим защиты от замерзания (насос работает)

– Режим защиты от замерзания (горелка работает)

Второй и третий индикаторы отображают:

- температуру воды при отсутствии запроса на отопление
- температуру воды в контуре отопления
- температуру воды в контуре ГВС
- температуру воды в режиме защиты от замерзания.
- в trybie przeciwwzamarzania temperaturę na wyjściu.

Рабочие режимы

С помощью кнопки (6) MODE (режим) можно выбрать летний или зимний режим работы; символ выбранного режима отобразится на дисплее.

Tryb działania	Wyświetlacz	Дисплей	Режим функционирования
zima			Летний режим – Только ГВС

Wyświetlacz pokazuje wybrany tryb pracy w fazie spoczynku "stand-by" (nie ma żądania pracy ani w trybie grzania ani produkcji ciepłej wody użytkowej) "zima" albo "lato"

Zapalenie się palnika jest sygnalizowane na wyświetlaczu symbolem

, kreski z boku wskazują moc

Если котел находится в режиме ожидания (отсутствуют запросы на работу в режиме отопления ГВС), то текст на дисплее указывает выбранный режим функционирования (зимний или летний).

Функционирование горелки отображается на дисплее символом

, потребляемая мощность отображается внизу с помощью черточек.

Regulacja temperatury wody użytkowej

Przy pomocy przycisku MODE wybrać działanie letnie.

Można uregulować temperaturę wody użytkowej za pomocą pokrętki "5", uzyskuje się wtedy wodę o zmiennej temperaturze od około 36°C do około 60°C.

Ustawiona wartość miga na wyświetlaczu.

**Регулирование температуры воды в контуре отопления**

С помощью кнопки MODE (режим) можно выбрать режим отопления. Регулирование температуры воды в контуре отопления осуществляется с помощью ручки - регулятора "5". Установив показания индикатора между минимальным и максимальным значениями, можно задать температуру воды в диапазоне от 42 до 82 оС.

Значение заданной температуры будет мигать на дисплее.

Przerwanie ogrzewania

Aby przerwać ogrzewanie należy nacisnąć przycisk MODE, z wyświetlacza zniknie symbol 'IIII'.

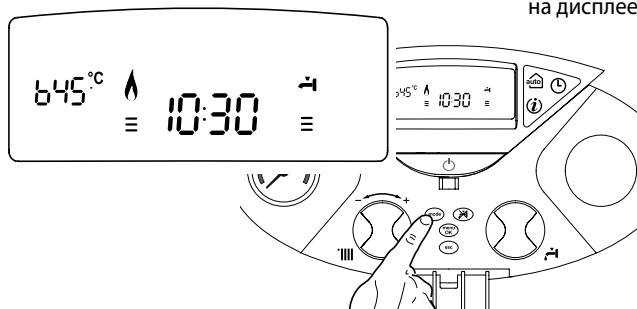
**Выключение режима отопления**

Чтобы выключить режим отопления, нажмите кнопку MODE; на дисплее отобразится число "IIII".

Procedura wyłączenia

Aby wyłączyć kocioł należy nacisnąć przycisk ON/OFF, na wyświetlaczu pozostanie wtedy wyświetlony tylko program i zegar.

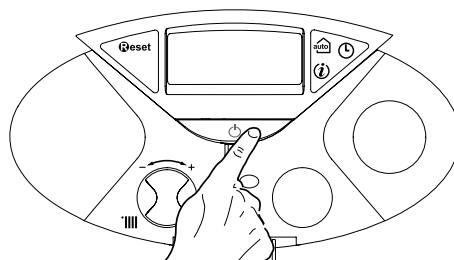
**Выключение котла**

Чтобы выключить котел, нажмите кнопку ON/OFF (ВКЛ/ВЫКЛ); на дисплее останется отображение индикаторов таймера-программатора и времени. Функция защиты от замерзания при этом также выключается.

Aby całkowicie wyłączyć kocioł należy umieścić zewnętrzny wyłącznik elektryczny w pozycji OFF, wtedy wyświetlacz zgaśnie. Zakręcić zawór dopływu gazu.

Полное выключение котла осуществляется переводом внешнего двухполюсного выключателя в положение OFF (ВЫКЛ); дисплей при этом гаснет.

После отключения котла от сети электропитания закройте газовый кран.

Warunki zatrzymania urządzenia

Kocioł jest chroniony przed nieprawidłowym działaniem przy użyciu wewnętrznych systemów kontrolnych karty elektronicznej, który w razie potrzeby stosuje blokadę zabezpieczającą. W przypadku zablokowania urządzenia na wyświetlaczu panelu sterowania wyświetlany jest kod wskazujący rodzaj i przyczynę zatrzymania.

Mogą wystąpić dwa rodzaje zatrzymania.

Zatrzymanie ze względów bezpieczeństwa

Ten rodzaj błędu ma charakter "przejściowy", to znaczy jest automatycznie eliminowany po usunięciu przyczyny, która spowodowała jego wystąpienie, na wyświetlaczu widoczny jest symbol  i opis kodu (ERR/112).

Natychmiast po ustąpieniu przyczyny zatrzymania urządzenie uruchomia się ponownie i podejmie normalną pracę.

Jeśli kocioł w dalszym ciągu sygnalizuje zatrzymanie ze względów bezpieczeństwa, należy go wyłączyć. Przeszawic zewnętrzny wyłącznik elektryczny na pozycję OFF, zamknąć kurek gazu i skontaktować się z wykwalifikowanym technikiem.

Zatrzymanie z powodu niedostatecznego ciśnienia wody

Jeśli wystąpi błąd 103 - 107, przed wezwaniem serwisu należy sprawdzić na manometrze, czy ciśnienie wody w instalacji wynosi minimum 1 bar.

W razie potrzeby należy przywrócić początkową wartość ciśnienia za pomocą zaworu napełniania znajdującego się pod kotłem, a następnie wyłączyć i włączyć urządzenie, naciskając przycisk ON/OFF.

Jeśli spadki ciśnienia wody w instalacji zdarzają się często, należy wezwać instalatora, aby sprawdził, czy nie ma wycieków wody w instalacji.

Blokada działania

Ten typ błędu ma charakter "nie przejściowy", to znaczy nie jest automatycznie eliminowany, a na wyświetlaczu pojawia się napis .

Na wyświetlaczu widoczny jest symbol  i **Reset** i opis kodu (ERR/501).

W tym przypadku kocioł nie uruchamia się ponownie automatycznie i może być odblokowany tylko poprzez naciśnięcie przycisku **Reset**.

Jeśli po kilku próbach odblokowania problem powtarza się, należy wezwać wykwalifikowanego technika.

WAŻNE

JEŚLI URZĄDZENIE CZĘSTO SIĘ BLOKUJE, NALEŻY WEZWAĆ AUTORYZOWANY SERWIS TECHNICZNY. ZE WZGLĘDÓW BEZPIECZEŃSTWA MOŻLIWE JEST MAKSYMALNIE PIĘCIOKROTNE ZRESETOWANIE KOTŁA W CIĄGU 15 MINUT (POPRAZ NACIŚNIĘCIE PRZYCIŚCIKA **Reset**).

JEŚLI BLOKADA WYSTĄPIŁA JEDEN RAZ LUB ZDARZA SIĘ SPORADYCZNIE, NIE STANOWI TO ŻADNEGO PROBLEMU.

Устройства защиты котла

Защита котла в случае возникновения неисправностей осуществляется с помощью постоянных внутренних проверок, проводимых электронным блоком, который выключает котел при необходимости. В случае выключения котла после такой проверки на дисплее отобразится код неисправности, указывающий на тип и причину выключения.

Существует два типа выключения котла:

Bezpečnostní zastavení

Tento druh chyby je „přechodného“ typu, to znamená, že po skončení trvání příčiny, která jí způsobila, bude automaticky vymazána; na displeji se zobrazí symbol  a popis kódu (ERR/112).

Bezprostředně po zrušení příčiny zastavení dojde k obnovení chodu kotle a opětovnému zahájení jeho běžné činnosti.

V případě, že bude kotel znovu signalizovat bezpečnostní zastavení, vypněte jej. Přepněte vnější elektrický vypínač do polohy OFF, zavřete závěrací ventil přívodu plynu a obraťte se na kvalifikovaného technika.

Защитное отключение из-за низкого давления воды

При недостаточном давлении воды в контуре отопления котел производит защитное отключение.

На дисплее мигает «Err» (Ошибка) и код ошибки при недостаточной циркуляции – 10, или 104, или 105, или 106, или 107 (Err 107).

Проверьте давление воды по показаниям манометра на панели управления; при холодной системе значение должно быть от 0,6 до 1,5 бар.

Если давление незначительно меньше минимального допустимого, для восстановления давления откройте кран в нижней части котла. Если давление падает часто, возможно, в системе имеется утечка. Обратитесь к специалисту для ее устранения.

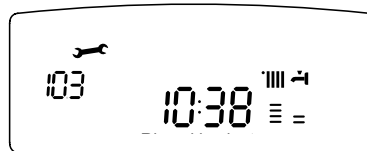

Nieprawidł. przepływ w instalacji ogrzew.

Нет циркуляции (ОТОПЛЕНИЕ)

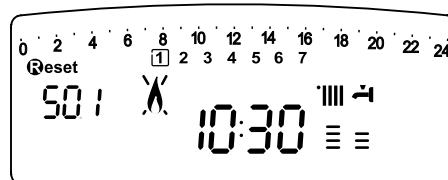

Brak płomienia

Нет пламени

Выключение в рабочем режиме

При выключении этого типа сброс не происходит автоматически. На дисплее начнет мигать символ (ERR/501) и код неисправности, а также появится индикатор **Reset** и символ .

В этом случае повторный пуск котла необходимо осуществлять вручную, нажав кнопку **Reset** (сброс). Если осуществить повторный пуск не удастся, то следует обратиться к квалифицированному специалисту.

ВНИМАНИЕ!

Если отключение электропитания котла происходит слишком часто, то обратитесь в сервисный центр. В целях безопасности не нажимайте кнопку **RESET** (сброс) более 5 раз в течение 15 минут. Если выключение котла происходит редко, то это считается нормальным.

Tabela Błędów powodujących Blokadę Działania

Tabulka chyb signalizovaných v případě zablokování činnosti

opis	wyświetlacz	Дисплей	Описание
Przegrzanie	1 01		Перегрев
Brak płomienia	5 01		Пламя не обнаружено
Niewystarczający	1 03		Недостаточная циркуляция
	1 04		
	1 05		
	1 06		
	1 07		
Błąd karty	3 05		Неисправность платы управления
Błąd karty	3 06		Неисправность платы управления
Błąd karty	3 07		Неисправность платы управления

Zabezpieczenie przed zamarzaniem

Kocioł jest wyposażony w system zabezpieczający przed zamarzaniem, który kontroluje temperaturę na wyjściu kotła: jeśli temperatura ta spadnie poniżej 8°C, na 2 minuty włącza się pompa (obieg w instalacji grzewczej).

Po dwóch minutach pracy pompy poprzez kartę elektroniczną dokonywana jest odpowiednia kontrola:

- a- jeśli temperatura na wyjściu jest > od 8°C, pompa zatrzymuje się;
- b- jeśli temperatura na wyjściu jest > od 4°C i < od 8°C, pompa włącza się na kolejne 2 minuty;
- c- jeśli temperatura na wyjściu jest < od 4°C, zapala się palnik (w trybie ogrzewania z minimalną mocą), który będzie działał aż do osiągnięcia temperatury 33°C. Po osiągnięciu tej temperatury palnik zgaśnie, a pompa będzie pracować przez kolejne dwie minuty.

Zabezpieczenie przed zamarzaniem działa tylko wtedy, jeśli kocioł funkcjonuje całkowicie prawidłowo:

- ciśnienie w instalacji jest wystarczające;
- kocioł jest podłączony do zasilania elektrycznego (symbol  świeci się);
- kocioł ma zapewniony dopływ gazu.

Защита от замерзания

Режим защиты от замерзания включается по сигналу от датчика температуры в подающей линии контура отопления и не зависит от других устройств управления, но при этом котел должен быть подключен к сети электропитания.

В случае понижения температуры в контуре отопления ниже 8 °C на 2 минуты включится насос.

По истечении двух минут работы насоса, выполняются следующие операции:

- a) если температура в контуре отопления > 8 °C, то насос отключится;
- б) если температура в контуре отопления от 4 до 8 °C, то насос будет работать еще две минуты;
- в) если температура в контуре отопления < 4 °C, то включится горелка (в режиме отопления) и будет работать на минимальной мощности до тех пор, пока температура не поднимется до 33 °C, после этого горелка отключится, а насос будет работать в течение двух минут.

Режим защиты от замерзания включается только в следующих случаях (при нормальном функционировании котла):

- давление в контуре соответствует норме;
- котел подключен к сети электропитания, на панели управления подсвечивается индикатор ;
- к котлу осуществляется подача газа.

Wejście do Menu Ustawień i Regulacji

Klawisz programowy MENU/OK zapewnia dostęp do serii menu, które umożliwiają dostosowanie działania kotła do instalacji i do potrzeb użytkownika.

Dostępne są następujące menu:

menu 0 = Godzina - Data - Język

menu 1 = Programowanie godzinowe

menu 4 = Parametry Strefy 1 - menu 4 = Parametry Strefy 1 - (pod menu 0 - parametry 0 1 2)

menu 5 = Parametry Strefy 2 - menu 5 = Parametry Strefy 2 - (pod menu 0 - parametry 0 1 2)

Parametry odnoszące się do dostępnych menu zawarte są na kolejnych stronach.

Dostęp do różnych parametrów oraz ich zmianę uzyskuje się poprzez przycis MENU/OK lub przycisk  i pokrętkę wyboru (patrz poniższy rysunek). Na wyświetlaczu ukazuje się opis menu i poszczególnych parametrów.

Přístup do Menu Nastavování a Regulace

Prostřednictvím programovacího tlačítka MENU/OK je možný přístup do série menu, která umožňují přizpůsobit činnost kotle rozvodu a požadavkům uživatele.

K menu, která jsou k dispozici, patří:

menu 0 = Čas - Datum - Jazyk

menu 1 = Hodinové naprogramování

menu 4 = Zóny 1 - (sottomenu 0 - *parametry 0 1 2*)

menu 5 = Zóny 2 - (sottomenu 0 - *parametry 0 1 2*)

menu Info - přístup prostřednictvím tlačítka Info

Parametry týkající se dostupných menu jsou uvedeny na následujících stranách. Přístup k parametrům a změna jejich hodnot se provádí prostřednictvím tlačítka MENU/OK nebo tlačítka  a kodéru (viz níže uvedený obr.). Na displeji bude zobrazen popis menu a jednotlivých parametrů.

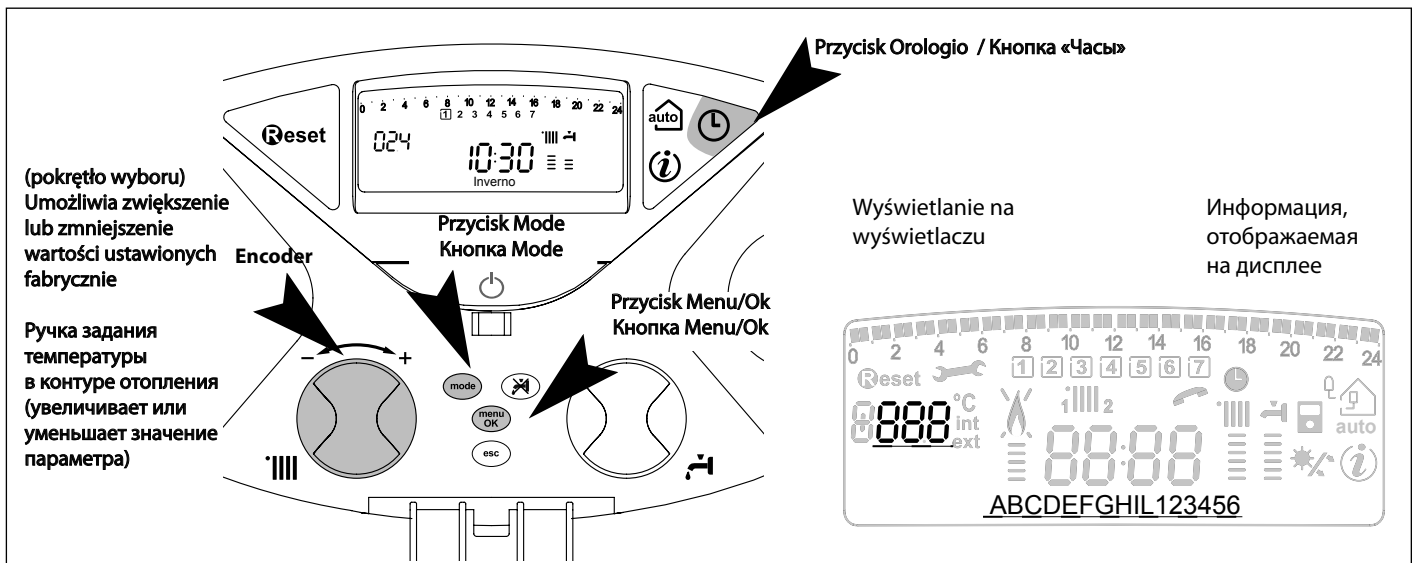

МЕНЮ 0 - DATA I GODZINA - JĘZYK

menu	pod menu	opis "Tekst na wyświetlaczu"	
0		LIMBA - ORA - DATA	
0	0	wybór języka na wyświetlaczu "Język"	english Polski Cesky
0	1	ustawienie daty i godziny "Data + godzina"	godzina "Wprowadź godzinę i naciśnij MODE zegara" minuty "Wprowadź minuty i naciśnij MODE zegara" rok "Wprowadź rok i naciśnij MODE zegara" miesiąc "Wprowadź miesiąc i naciśnij MODE zegara" dzień "Wprowadź dzień- naciśnij MODE zegara" dzień tygodnia (poniedziałek..... niedziela) "Ustaw dzień tygodnia I naciśnij OK."
0	2	Uaktualnienie automatyczne czasu "Ustawienie czasu letniego"	ręczne lub automatyczne

Ustawianie języka wyświetlacza

Data i godzina ustawiane są poprzez menu 0 - pod menu 0, postępować zgodnie z poniższymi wskazówkami:

- Naciśnąć przycisk MENU/OK, na wyświetlaczu miga 000.
- Naciśnąć przycisk MENU/OK, na wyświetlaczu miga 000.
- Naciśnąć przycisk MENU/OK, aby przejść do pod menu 0.
- Przy obracaniu pokrętki wyboru ⌚ na wyświetlaczu ukażą się dostępne języki. Po wybraniu języka nacisnąć przycisk MENU/OK, aby zapisać zmianę.
- Naciśnąć przycisk Esc, aby wyjść z menu.

Ustawienie daty i godziny

Data i godzina ustawiane są poprzez menu 0 - pod menu 1, postępować zgodnie z poniższymi wskazówkami:

- Naciśnąć przycisk MENU/OK, na wyświetlaczu miga 000.
- Naciśnąć przycisk MENU/OK, na wyświetlaczu miga 000.
- Naciśnąć przycisk MENU/OK, aby przejść do pod menu .
- Obracać pokrętkę wyboru ⌚ wybrać pod menu 0 10.
- Naciśnąć przycisk MENU/OK, aby przejść do pod menu 0 10.
- zaczynają migać w sekwencji godzina, minuty, etc. (zobacz tabele)
- Obracać pokrętkę wyboru ⌚ w celu ustawienia żądanych wartości i nacisnąć przycisk -MODE, aby potwierdzić wszystkie wprowadzone dane.
- Po wprowadzeniu wszystkich żądanych danych nacisnąć przycisk MENU/OK w celu ich zapisania.
- Naciśnąć przycisk Esc, aby wyjść z menu.

Automatyczna aktualizacja czasu

wybór języka jest dokonywany w menu 0 - pod menu 2, postępować zgodnie z poniższymi wskazówkami

- Naciśnąć przycisk MENU/OK, na wyświetlaczu miga 000;
- Naciśnąć ponownie przycisk MENU/OK, na wyświetlaczu miga 000;
- Obracać pokrętkę aby wybrać pod menu 020
- Naciśnąć ponownie przycisk MENU/OK, na wyświetlaczu miga 020;
- Obracać pokrętkę aby wybrać Ręczne lub Automatyczne
- Naciśnąć ponownie przycisk MENU/OK, aby aktywować funkcję
- Naciśnąć przycisk ESC aby wyjść z menu.

МЕНЮ 0 - ЯЗЫК, ВРЕМЯ, ДАТА

Меню	Подменю	Описание Текст на дисплее
0		ЯЗЫК, ВРЕМЯ, ДАТА
0	0	Настройка языка Английский Румынский Польский Русский
0	1	Настройка времени и даты Часы Установите время в часах и нажмите кнопку Mode Минуты Установите время в минутах и нажмите кнопку Mode Год Установите год и нажмите кнопку Mode Месяц Установите месяц и нажмите кнопку Mode День Установите день и нажмите кнопку Mode День недели (пон...воскр.) Установите день недели и нажмите кнопку ОК
0	2	Автоматическая настройка летнего/зимнего времени Ручной Автоматический

Настройка языка

Настройка языка осуществляется из меню 0, подменю 0:

- нажмите кнопку Menu/Ok; на дисплее начнет мигать цифра, отображающая номер меню;
- нажмите кнопку Menu/Ok еще раз; на дисплее начнут мигать две цифры, отображающие номер подменю;
- для входа в подменю нажмите кнопку Menu/Ok;
- поверните ручку-регулятор – на дисплее поочередно появится список встроенных языков. При выборе нужного языка нажмите кнопку Menu/Ok;
- для выхода из меню нажмите кнопку Esc.

Настройка времени и даты

Настройка времени и даты осуществляется из меню 0, подменю 1:

- нажмите кнопку Menu/Ok – на дисплее начнет мигать цифра, отображающая номер меню;
- нажмите кнопку Menu/Ok еще раз – на дисплее начнут мигать две цифры, отображающие номер подменю;
- для выбора подменю 1 поверните ручку-регулятор;
- для входа в подменю нажмите кнопку Menu/Ok;
- на дисплее начнут попеременно мигать часы, минуты и т.д. (см. таблицу);
- поверните ручку-регулятор и задайте нужное значение параметра. Для подтверждения каждого значения нажмите кнопку Mode;
- после ввода последнего параметра (день недели) нажмите кнопку Menu/Ok и сохраните введенную информацию;
- для выхода из меню нажмите кнопку Esc.

Автоматическая настройка летнего/зимнего времени





Настройка летнего/зимнего времени осуществляется из меню 0, подменю 2:

- нажмите кнопку Menu/Ok – на дисплее начнет мигать цифра, отображающая номер меню;
- нажмите кнопку Menu/Ok еще раз – на дисплее начнут мигать две цифры, отображающие номер подменю;
- для выбора подменю поверните ручку-регулятор;
- для входа в подменю нажмите кнопку Menu/Ok;
- нажмите кнопку Menu/Ok и активизируйте функцию автоматической настройки летнего/зимнего времени;
- для выхода из меню нажмите кнопку Esc.

MENU 1**PROGRAMOWANIE GODZINOWE**

Kocioł umożliwia ustawienie programu tygodniowego w taki sposób, aby idealnie dostosować jego działanie do Waszych potrzeb i do Waszego stylu życia.

Aby wejść do menu 1 postępować zgodnie z poniższymi wskazówkami

- Naciśnięcie przycisk Menu/Ok na wyświetlaczu miga  
- Obracać pokrętkę aby przeglądać listę menu i wybrać 
- Naciśnięcie przycisk MENU/OK aby wejść w menu ;
- Aby przewinąć listę parametrów, jakie można ustawić w menu 1, należy obracać encoder , poszczególne parametry zostaną wskazane na wyświetlaczu.

W celu zmiany lub zaprogramowania parametrów należy przeczytać informacje znajdujące się na kolejnych stronach.

menu	parametr	Opis parametru "Tekst na wyświetlaczu"	
1		PROGRAMOWANIE GODZINOWE	
1	01	Funkcja Party - patrz str. 14 "Temp podwyższona"	od 15 minut do 6 godzin
1	02	Czasowa dezaktywacja ogrzewania - patrz str. 14 "Temp obniżona"	od 15 minut do 6 godzin
1	03	Funkcja Holiday - patrz str. 14 "Wakacje"	od 0 dni do 3 miesięcy
1	04	Wybór programu wyświetlanego na wyświetlaczu - patrz str. 11 "Wyświetl ustawienie stref"	strefa 1 strefa 2
1	05	Wybór strefy do zaprogramowania "Wybór strefy do programowania"	strefa 1 strefa 2
1	06	Program ustawiony fabrycznie (patrz następny par.) "Programy fabryczne"	prog. ustawiony fabr.1 prog. ustawiony fabr.2 prog. ustawiony fabr.3
1	07	Program osobisty lub ustawiony fabrycznie na wszystkie dni tygodnia "poniedziałek -> niedziela"	
1	08	Program osobisty lub ustawiony fabrycznie na dni robocze "poniedziałek -> piątek"	
1	09	Program osobisty lub ustawiony fabrycznie na dni wolne "sobota -> niedziela"	
1	10	Programmazione personale o preimpostata giornaliera "poniedziałek"	
1	11	Program osobisty lub ustawiony fabrycznie dzienny "wtorek"	
1	12	Program osobisty lub ustawiony fabrycznie dzienny "środa"	
1	13	Program osobisty lub ustawiony fabrycznie dzienny "czwartek"	
1	14	Program osobisty lub ustawiony fabrycznie dzienny "piątek"	
1	15	Program osobisty lub ustawiony fabrycznie dzienny "sobota"	
1	16	Program osobisty lub ustawiony fabrycznie dzienny "niedziela"	
1	17	Kopiuj program z dnia na dzień - patrz str. 14 "Kopiuj z dnia na dzień"	

MENIU 1**НАСТРОЙКА ТАЙМЕРА-ПРОГРАММАТОРА**

Пользователь котла может задать программу работы котла на неделю, в соответствии с которой котел будет поддерживать режим работы, отвечающий Вашим требованиям и образу жизни.

Для входа в меню 1:

- нажмите кнопку Menu/Ok; на дисплее начнет мигать цифра, отображающая номер меню;
- поворачивая ручку-регулятор, перейдите к нужному меню;
- для входа в выбранное меню нажмите кнопку Menu/Ok;
- поворачивая ручку-регулятор, выберите параметр, который нужно настроить с помощью меню 1. Название параметров определяется с помощью текста, появляющегося на дисплее (см. таблицу внизу);
- для изменения выбранного параметра нажмите кнопку Menu/Ok, затем, поворачивая ручку-регулятор, задайте значение параметра;

Рекомендации по изменению или настройке параметров приведены на следующих страницах.

Меню	Подменю	Описание Текст на дисплее	
1		НАСТРОЙКИ ЗОНЫ	
1	01	Режим "Вечеринка"	15 мин – 6 часов
1	02	Пониженная температура	15 мин – 6 часов
1	03	Режим "Отпуск"	0 – 90 суток
1	04	Отображения на дисплее выбранной программы	Зона 1 Зона 2
1	05	Зона, для которой будет задана программа	Зона 1 Зона 2
1	06	Предварительно заданные программы	Программа 1 Программа 2 Программа 3
1	07	Программа с понедельника по воскресенье	
1	08	Программа с понедельника по пятницу	
1	09	Программа с субботы по воскресенье	
1	10	Программа на понедельник	
1	11	Программа на вторник	
1	12	Программа на среду	
1	13	Программа на четверг	
1	14	Программа на пятницу	
1	15	Программа на субботу	
1	16	Программа на воскресенье	
1	17	Копирование программы с одного дня / периода на другой	

PROGRAMOWANIE TYGODNIOWE

Kocioł jest dostarczany z trzema już ustawionymi programami działania (menu 1- parametr "programmi pre impostati").

Program ustawiony fabrycznie 1

od poniedziałku do niedzieli

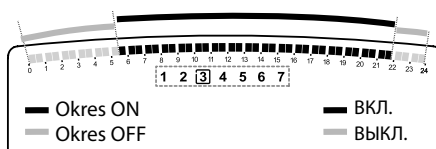

I PRZEDZIAŁ CZASOWY	
od 00.00 do 05.30	Okres OFF
II PRZEDZIAŁ CZASOWY	
od 05.30 do 22.00	Okres ON
III PRZEDZIAŁ CZASOWY	
od 22.00 do 23.59	Okres OFF

НЕДЕЛЬНОЕ ПРОГРАММИРОВАНИЕ

В блок управления встроены три предварительно заданные программы работы (меню 1 – параметр 106 "Предварительно заданные программы")

Предварительно заданная программа 1

Программа с понедельника по воскресенье

ИНТЕРВАЛ ВРЕМЕНИ 1	
с 00:00 до 05:30	Выкл.
ИНТЕРВАЛ ВРЕМЕНИ 2	
с 05:30 до 22:00	Вкл.
ИНТЕРВАЛ ВРЕМЕНИ 3	
с 22.00 до 23.59	Okres OFF

Program ustawiony fabrycznie 2

od poniedziałku do niedzieli

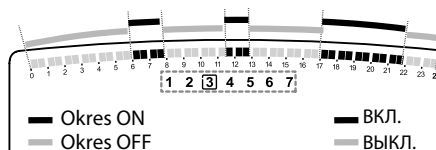

I PRZEDZIAŁ CZASOWY	
od 00.00 do 06.00	Okres OFF
II PRZEDZIAŁ CZASOWY	
od 06.00 do 08.00	Okres ON
III PRZEDZIAŁ CZASOWY	
od 08.00 do 11.30	Okres OFF
IV PRZEDZIAŁ CZASOWY	
od 11.30 do 13.00	Okres ON
V PRZEDZIAŁ CZASOWY	
od 13.00 do 17.00	Okres OFF
VI PRZEDZIAŁ CZASOWY	
od 17.00 do 22.00	Okres ON
VII PRZEDZIAŁ CZASOWY	
od 22.00 do 23.59	Okres OFF

Предварительно заданная программа 2

Программа с понедельника по воскресенье

ИНТЕРВАЛ ВРЕМЕНИ 1	
с 00.00 до 06.00	Выкл.
ИНТЕРВАЛ ВРЕМЕНИ 2	
с 06.00 до 08.00	Вкл.
ИНТЕРВАЛ ВРЕМЕНИ 3	
с 08.00 до 11.30	Выкл.
ИНТЕРВАЛ ВРЕМЕНИ 4	
с 11.30 до 13.00	Вкл.
ИНТЕРВАЛ ВРЕМЕНИ 5	
с 13.00 до 17.00	Выкл.
ИНТЕРВАЛ ВРЕМЕНИ 6	
с 17.00 до 22.00	Вкл.
ИНТЕРВАЛ ВРЕМЕНИ 7	
с 22.00 до 23.59	Выкл.

Program ustawiony fabrycznie 3

od poniedziałku do niedzieli

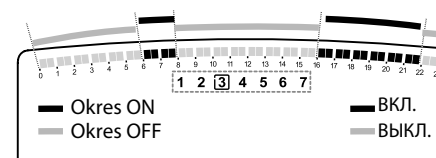

I PRZEDZIAŁ CZASOWY	
od 00.00 do 06.00	Okres OFF
II PRZEDZIAŁ CZASOWY	
od 06.00 do 08.00	Okres ON
III PRZEDZIAŁ CZASOWY	
od 08.00 do 16.00	Okres OFF
IV PRZEDZIAŁ CZASOWY	
od 16.00 do 22.00	Okres ON
V PRZEDZIAŁ CZASOWY	
od 22.00 do 23.59	Okres OFF

Предварительно заданная программа 3

Программа с понедельника по воскресенье

ИНТЕРВАЛ ВРЕМЕНИ 1	
с 00.00 до 06.00	Выкл.
ИНТЕРВАЛ ВРЕМЕНИ 2	
с 06.00 до 08.00	Вкл.
ИНТЕРВАЛ ВРЕМЕНИ 3	
с 08.00 до 16.00	Выкл.
ИНТЕРВАЛ ВРЕМЕНИ 4	
с 16.00 до 22.00	Вкл.
ИНТЕРВАЛ ВРЕМЕНИ 5	
с 22.00 до 23.59	Выкл.

Uruchomienie jednego z programów ustawionych fabrycznie

Aby aktywować jeden z tygodniowych programów ustawionych fabrycznie, należy wykonać następujące czynności:

- nacisnąć przycisk MENU/Ok miga cyfra menu 0 0 0
- obracać encoder aż do wyboru menu 1 0 0
- nacisnąć przycisk MENU/Ok, aby wejść w parametry
- obracać encoder zgodnie z ruchem wskazówek zegara, dopóki na wyświetlaczu nie ukaże się napis "Wybór strefy do programowania" 1 0 5
- nacisnąć przycisk MENU/Ok, aby dokonać wyboru strefy ogrzewania
- obracać encoder i wybrać "Strefa 1" lub "Strefa 2" (jeśli obecna)
- nacisnąć przycisk MENU/Ok, aby potwierdzić wybór strefy
- obracać encoder aż do wyboru opcji "Programy fabryczne" 1 0 5
- nacisnąć przycisk MENU/Ok, aby wejść w programy ustawione fabrycznie
- obracać enkoder wybierając jeden z 3 wprowadzonych programów (np: Prog Ustaw Fabr 2)
- nacisnąć przycisk MENU/Ok, aby potwierdzić wybór
- Nacisnąć przycisk Esc, aby wyjść z menu.

Wyświetlanie na wyświetlaczu ustawionego programu

Aby wyświetlić na wyświetlaczu wybrany program należy ponownie wejść w menu 1, zgodnie z powyższymi wskazówkami, i obracać enkoder aż do wyświetlenia się komunikatu "Wyświetl ustawienie stref" 1 0 4.

Nacisnąć przycisk MENU/Ok aby dokonać wyboru programu godzinowego, który ma być wyświetlony. Obracając enkoder wybiera się żądaną strefę ogrzewania (np.: "Strefa 1").

Naciskając ponownie przycisk MENU/Ok, potwierdza się wybór i program ukazuje się na wyświetlaczu.

Aby aktywować program należy po wyjściu z menu nacisnąć przycisk OROLOGI, na wyświetlaczu pojawi się symbol 🕒.

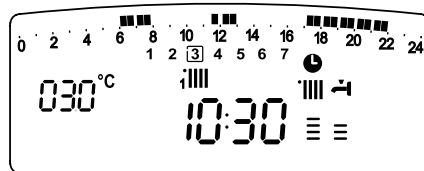

Zmiana programu ustawionego fabrycznie

Aby dostosować programowanie godzinowe do własnych potrzeb, można zmienić program ustawiony fabrycznie.

Wejść w menu 1, zgodnie ze wskazówkami zawartymi na poprzedniej stronie, i obracać enkoder aż do wyświetlenia dni lub dnia, dla których zamierza się zmienić program ustawiony fabrycznie.

Przykład: 1 0 9 "sabato -> domenica" do zmiany jak określono poniżej

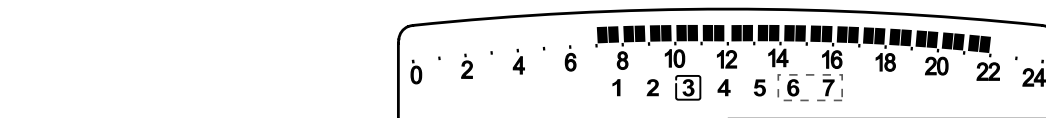

I PRZEDZIAŁ CZASOWY	
od 00.00 do 07.00	Okres OFF
II PRZEDZIAŁ CZASOWY	
od 07.00 do 22.00	Okres ON
III PRZEDZIAŁ CZASOWY	
od 22.00 do 23.59	Okres OFF

Выбор одной из предварительно заданных программ

Для активации одной из предварительно заданных программ работы котла на неделю:

- нажмите кнопку Menu/Ok; на дисплее отобразится 000;
- поворачивая ручку-регулятор, перейдите к нужному меню;
- для входа в выбранное меню нажмите кнопку Menu/Ok;
- поворачивая ручку-регулятор по часовой стрелке, выберите параметр 105 "Зона, для которой будет задана программа";
- для выбора нужной зоны нажмите кнопку Menu/Ok;
- поворачивая ручку-регулятор, выберите параметр "Обогрев зоны 1" или "Обогрев зоны 2" (если она есть);
- для подтверждения выбранной зоны нажмите кнопку Menu/Ok;
- поворачивая ручку-регулятор, выберите параметр 106 "Предварительно заданные программы";
- для подтверждения выбранного параметра нажмите кнопку Menu/Ok;
- поворачивая ручку-регулятор, выберите одну из трех предварительно заданных программ (например, "Предварительно

Отображение на дисплее выбранной программы

Для того чтобы отобразить на дисплее выбранную программу, войдите в меню 1, как описано выше, и, поворачивая ручку-регулятор, выберите параметр 104 "Отображение на дисплее выбранной программы".

Для подтверждения выбранного параметра нажмите кнопку Menu/Ok. Поворачивая ручку-регулятор, выберите соответствующую зону (например, зону 1).

Для подтверждения выбора нажмите кнопку Menu/Ok.

Выбранная программа отобразится на дисплее. Для активации выбранной программы войдите из меню и нажмите кнопку "Таймер-программатор"; на дисплее отобразится индикатор 🕒.

Изменение предварительно заданной программы

Для того чтобы программа работы котла в точности соответствовала Вашим требованиям, ее можно изменить.

Войдите в меню 1, как описано выше, и, поворачивая ручку-регулятор, выберите программу, которую Вы хотите изменить.

Например, Вы выбрали параметр 1 0 9 "Программа с субботы по воскресенье"

ИНТЕРВАЛ ВРЕМЕНИ 1	
с 00.00 до 07.00	Выкл.
ИНТЕРВАЛ ВРЕМЕНИ 2	
с 07.00 до 22.00	Вкл.
ИНТЕРВАЛ ВРЕМЕНИ 3	
с 22.00 до 23.59	Выкл.

Nacisnąć przycisk MENU/Ok aby wejść w tryb wprowadzania zmian.

Na wyświetlaczu pojawi się napi "Przeuń kursor", obracając enkoder należy ustawić kursor na przedziale czasowym, jaki ma być zmieniony – kursor miga, a na zegarze wskazywana jest godzina, ustawiana w modułach 15 minutowych.

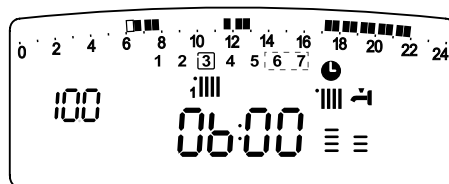

Przeuń kursor Перемещение курсора

Для входа в режим изменения программы нажмите кнопку Menu/Ok.

На дисплее появится текст "Перемещение курсора". Поворачивая ручку-регулятор, установите курсор в конце интервала времени, в котором необходимо произвести изменения.

Курсор начнет мигать, а выбранное время будет указано на часах (с шагом 15 минут).

Naciskać przycisk MODE dopóki nie pojawi się napis **"Okres OFF"** aby zaprogramować kolejny okres, w którym ogrzewanie ma być nieaktywne (np. **"Periodo OFF"** aby zlikwidować godzinny okres ON od 06.00 do 07.00)
Obracając enkoder ustawia się kursor na żądanych godzinach.



Нажимайте кнопку "Таймер-программатор", пока на дисплее не появится текст "Продолжительность отключения".
Для изменения интервала времени отключения (например, для отключения котла в период с 06:00 по 07:00), поворачивая ручку-регулятор, передвиньте курсор на соответствующую отметку.



Po zmianą przedziału czasowego widocznego na wyświetlaczu, zegar wskazuje godzinę ustawioną w modułach 15 minutowych.
Po dokonaniu zmiany wybranego okresu należy nacisnąć przycisk OROLOGIO ☉ i wybrać **"Okres ON"** aby zaprogramować kolejny okres włączenia, w naszym przykładzie cały okres pomiędzy 7.00 a 22.00.

Наряду с изменением интервала времени, дисплей с помощью индикатора часов указывает выбранное время с шагом 15 мин.
По завершении изменения интервала предварительно заданной программы, нажимая кнопку "Таймер-программатор", выберите другой интервал, в нашем примере это период с 07:00 по 22:00.

Obracając enkoder przesunąć kursor na żądaną godzinę (w naszym przykładzie 22.00). Przy obracaniu kursora będzie widoczny cały okres ON.

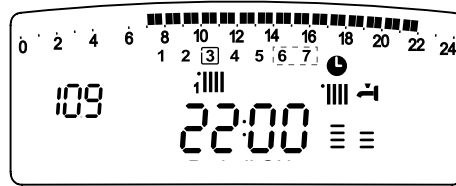

Поворачивая ручку-регулятор, переместите курсор в соответствующую точку (в нашем примере это 22:00). При перемещении курсора весь интервал работы с включенным котлом становится видимым.

Po dokonaniu wszystkich zmian nacisnąć przycisk MENU/Ok aby potwierdzić zmianę programu godzinowego.
Nacisnąć przycisk Esc w celu powrotu do zwykłej zawartości wyświetlacza.
Aby aktywować program należy po wyjściu z menu nacisnąć przycisk OROLOGIO, na wyświetlaczu pojawi się symbol ☉.

После проведения всех изменений для подтверждения измененной программы нажмите кнопку Menu/Ok.
Для восстановления нормального состояния дисплея нажмите кнопку Esc.
Для активации программы войдите в меню и нажмите кнопку "Таймер-программатор"; на дисплее появится символ ☉.
После выбора интервалов выключения или включения котла можно задать другие интервалы, соответствующие Вашим требованиям, например, на основе суточной программы.
Суточные программы можно изменять путем выбора соответствующего дня недели (войдя в меню 1) и ввода новых интервалов ВЫКЛЮЧЕНИЯ и ВКЛЮЧЕНИЯ в порядке, описанном выше.

Wprowadzanie zmian w innych dniach tygodnia.

Jeśli chce się zmienić program któregoś dnia tygodnia (np. piątku) na taki sam, jaki został już ustawiony dla innego dnia lub dni (np. wcześniejsza sobota -> niedziela), wystarczy skopiować ustawiony program na ten dzień, który ma być zmieniony. Wejść w menu 1, zgodnie ze wskazówkami zawartymi w poprzednim paragrafie, i obracać enkoder aż do ukazania się na wyświetlaczu komunikatu **"Kopiuj z dnia na dzień"**

Nacisnąć przycisk MENU/Ok aby aktywować zmianę, na wyświetlaczu ukaże się komunikat **"Wybór dnia z którego kopiujemy"**. Obracać enkoder dopóki nie ukaże się dzień do skopiowania, np. sobota, a na wyświetlaczu program przewidziany na sobotę.

Nacisnąć przycisk MENU/Ok, na wyświetlaczu pojawi się komunikat **"Wybór dnia do którego kopiujemy"**.

Obracać enkoder dopóki na wyświetlaczu nie ukaże się wybrany dzień, np. **"venerdì"**. Nacisnąć przycisk MENU/Ok, aby potwierdzić zmianę. Naciskać Esc aż do powrotu do zwykłej zawartości wyświetlacza.

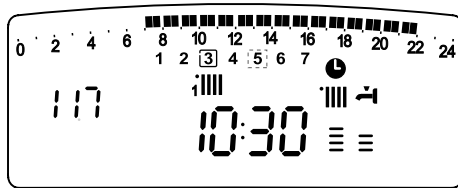
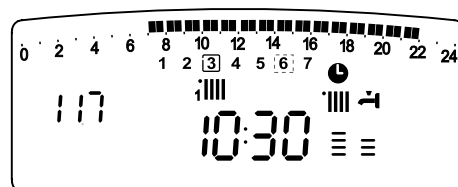
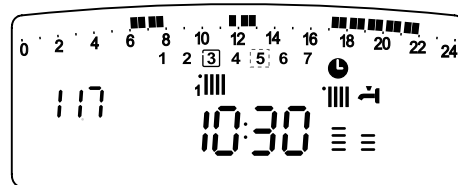

Изменение программы работы котла в другие дни недели

Если у Вас появилась необходимость изменить программу работы котла в конкретный день недели (например, в пятницу), используя данные, выбранные для другого дня (или нескольких других дней, например, с субботы по воскресенье), то просто скопируйте программу, составленную для этого дня, на соответствующий день недели.
Войдите в меню 1, как показано в предыдущем разделе, и, поворачивая ручку-регулятор, выберите параметр 117 "Копирование программы с одного дня/периода на другой".

Stiskněte tlačítko MENU/ok za účelem aktivace změny; na displeji se zobrazí **"SZvolte den na zkopírování"**. Otáčejte kodérem až po den, který hodláte zkopírovat, např. sobotu, a na displeji se zobrazí programování předurčené pro sobotu.





Для ввода изменений нажмите кнопку Menu/Ok: на дисплее появится текст **"Выбор день недели для копирования"**. Поворачивая ручку-регулятор, выберите нужный день недели (например, субботу); на дисплее появится расписание работы котла на этот день недели.
Нажмите кнопку Menu/Ok; на дисплее появится текст **"Выбор день недели, в который необходимо скопировать программу работы котла"**.

Поворачивая ручку-регулятор, выберите нужный день недели (например, пятницу).
Для подтверждения выбора нажмите кнопку Menu/Ok.
Для восстановления нормального состояния дисплея нажмите кнопку Esc.

Funkcja Party - "Temp podwyższona"

Funkcja Party umożliwia ustawienie działania w trybie ogrzewania, na minimum 15 minut i maksimum 6 godzin, czasowo anulując ustawiony program dzienny (patrz par. PROGRAMOWANIE GODZINOWE).

W celu włączenia tej funkcji należy wykonać następujące czynności:

- nacisnąć przycisk MENU/OK, miga cyfra menu 000
- obracać encoder  przewijając listę menu i wybrać,  00
- "Programowanie godzinowe"
- nacisnąć przycisk MENU/OK aby wejść w parametry
- obracać encoder  w celu wyboru parametru, na wyświetlaczu ukaże się napis "Temp podwyższona" 101,
- nacisnąć przycisk MENU/OK, "Ustaw okres Party"
- obracać encoder  w celu ustawienia żadanego okresu, wybrane godziny zostaną ukazane na wyświetlaczu poprzez funkcję zegara,
- nacisnąć przycisk MENU/OK aby potwierdzić i włączyć tę funkcję.
- na wyświetlaczu ukaże się informacja "Okres Party do XX"
- naciskać Esc aż do powrotu do zwykłej zawartości wyświetlacza.

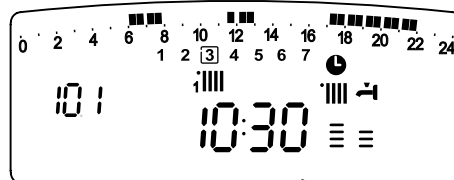





Temp podwyższona

Режим ВЕЧЕРИНКА

Funkcja OBNIŻONA TEMPERATURA - "Temp obniżona"

Funkcja Obniżona Temperatura umożliwia chwilowe wyłączenie działania w trybie ogrzewania, na minimum 15 minut i maksimum 6 godzin, czasowo anulując ustawiony program dzienny. PROGRAMOWANIE GODZINOWE).

W celu włączenia tej funkcji należy wykonać następujące czynności:

- nacisnąć przycisk MENU/OK, miga cyfra menu 000
- obracać encoder  przewijając listę menu i wybrać,  00
- nacisnąć przycisk MENU/OK aby wejść w parametry
- obracać encoder  w celu wyboru parametru, na wyświetlaczu ukaże się napis "emp obniżona" 102,
- nacisnąć przycisk MENU/OK, "Ustaw okres temp obniżonej"
- obracać encoder  w celu ustawienia żadanego okresu, wybrane godziny zostaną ukazane na wyświetlaczu poprzez funkcję zegara,
- nacisnąć przycisk MENU/OK aby potwierdzić i włączyć tę funkcję
- na wyświetlaczu ukaże się informacja "Temperatura obniżona do #"
- naciskać Esc aż do powrotu do zwykłej zawartości wyświetlacza.

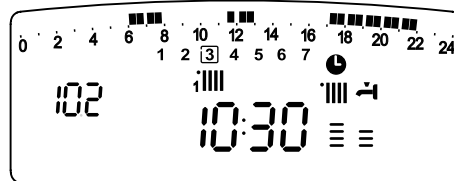

Temp obniżona

Пониженная t





Funkcja HOLIDAY - "Wakacje"

Funkcja ta umożliwia zatrzymanie działania kotła w trybie ogrzewania na okres od minimum 1 dnia do maksimum 99 dni.

Ustawiony program tygodniowy włącza się ponownie automatycznie po upływie ustawionego okresu czasu.

Funkcja Holiday wyłącza również ogrzewanie zbiornika akumulacyjnego.

W celu włączenia tej funkcji należy wykonać następujące czynności:

- nacisnąć przycisk MENU/OK, miga cyfra menu 000
- obracać encoder  przewijając listę menu i wybrać,  00,
- nacisnąć przycisk MENU/OK aby wejść w parametry
- obracać encoder  w celu wyboru parametru, na wyświetlaczu ukaże się napis "Wakacje" 103,
- nacisnąć przycisk MENU/OK,
- obracać encoder  w celu ustawienia miesiąca, który ukaże się na wyświetlaczu poprzez funkcję zegara, następnie nacisnąć przycisk MODE,
- obracać encoder  w celu ustawienia dnia, który ukaże się na wyświetlaczu poprzez funkcję zegara, następnie nacisnąć przycisk MODE,
- nacisnąć przycisk MENU/OK, aby potwierdzić i włączyć tę funkcję
- na wyświetlaczu ukaże się informacja "Okres Holiday do #"
- naciskać Esc aż do powrotu do zwykłej zawartości wyświetlacza.

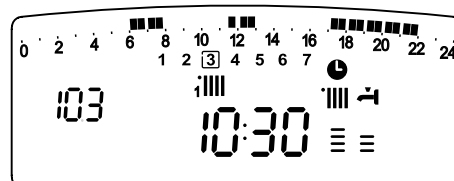

Wakacje

Режим ОТПУСК

Режим "Вечеринка"

Режим "Вечеринка" позволит Вам задать режим обогрева (комфортный режим) на период времени от 15 минут до 6 часов, временно отменив предварительно заданную программу на данный день недели (см. раздел "ПРОГРАММИРОВАНИЕ").

Для выбора режима:

- нажмите кнопку Menu/Ok; на дисплее отобразится 000;
- поворачивая ручку-регулятор, выберите меню 1 "Настройка таймера-программатора";
- для входа в выбранное меню нажмите кнопку Menu/Ok,
- поворачивая ручку-регулятор, выберите параметр 101 "Вечеринка";
- нажмите кнопку Menu/Ok;
- поворачивая ручку-регулятор, выберите нужный интервал времени; программа работы отобразится на дисплее в виде часов;
- для подтверждения и активации режима нажмите кнопку Menu/Ok;
- на дисплее появится текст "Вечеринка до #";
- для возврата дисплея в исходное состояние нажмите кнопку Esc.

Режим Пониженной Температуры

Режим "пониженной температуры" позволит Вам отключить режим обогрева (комфортный режим) на период времени от 15 минут до 6 часов, временно отменив предварительно заданную программу на данный день недели (см. раздел "ПРОГРАММИРОВАНИЕ").

Для активации режима:

- нажмите кнопку Menu/Ok; на дисплее отобразится 000;
- поворачивая ручку-регулятор, выберите меню 1 "Настройка таймера-программатора";
- для входа в выбранное меню нажмите кнопку Menu/Ok;
- поворачивая ручку-регулятор, выберите параметр 102 "Пониженная температура";
- нажмите кнопку Menu/Ok;
- поворачивая ручку-регулятор, выберите нужный интервал времени; программа работы отобразится на дисплее в виде часов;
- для подтверждения и активации режима нажмите кнопку Menu/Ok;
- на дисплее появится текст "Пониженная температура до #";
- для возврата дисплея в исходное состояние нажмите кнопку Esc.

Режим "Отпуск"

Режим "Отпуск" позволяет пользователю временно приостановить работу котла на период от 1 дня до 3 месяцев.

По окончании этого периода программа работы котла на неделю автоматически восстанавливается.

Для активации режима:

- нажмите кнопку Menu/Ok; на дисплее отобразится 000;
- поворачивая ручку-регулятор, выберите меню 1 "Настройка таймера-программатора";
- для входа в выбранное меню нажмите кнопку Menu/Ok;
- поворачивая ручку-регулятор, выберите параметр 103 "Отпуск";
- нажмите кнопку Menu/Ok;
- поворачивая ручку-регулятор, выберите нужный интервал времени; программа работы отобразится на дисплее в виде часов;
- для подтверждения и активации режима нажмите кнопку Menu/Ok;
- на дисплее появится текст "Отпуск до #";
- для возврата дисплея в исходное состояние нажмите кнопку Esc.

MENU 4 - USTAWIENIA STREFY 1

MENU 5 - USTAWIENIA STREFY 2

menu	pod menu	parametry	opis Tekst wyświetlacza	zakres	ustawie- nia	uwagi	
4	USTAWIENIA STREFY 1						
4	0	USTAWIENIE TEMPERATUR					
4	0	0	"Temp. dzienna strefa1"	od 16 do 30 (°C)	19	Aktywne tylko z podłączonym sterownikiem modulującym (opcja)	
4	0	1	"Temp. nocna strefa1"	od 16 do 30 (°C)	16		
4	0	2	"Stala temp CO"	od 35 do 82 (°C) instalacje wysokich parametrów temp.	70	Aktywne tylko z regulacją o stałej temperaturze	
5	USTAWIENIA STREFY 2						
5	0	USTAWIENIE TEMPERATUR					
5	0	0	"Temp. dzienna strefa2"	od 16 do 30 (°C)	19	Aktywne tylko z podłączonym sterownikiem modulującym (opcja)	
5	0	1	"Temp. nocna strefa2"	od 16 do 30 (°C)	16		
5	0	2	"Stala temp CO"	od 35 do 82 (°C) instalacje wysokich parametrów temp.	70	Aktywne tylko z regulacją o stałej temperaturze	

Ustawienie temperatury dziennej i nocnej w obiegach grzewczych (aktywne tylko z podłączonym urządzeniem bus)

W przypadku podłączenia kotła Genus do urządzenia można ustawić żadaną temperaturę otoczenia w dzień i w nocy, na podstawie wprowadzonego programu godzinowego.

W trybie ogrzewania uruchomienie i działanie kotła ma na celu osiągnięcie i utrzymanie ustawionych temperatur.

Ustawienie temperatury Diennej - "Temp. dzienna strefa1"

Aby ustawić dzienną temperaturę pomieszczeń, postępować zgodnie z poniższymi wskazówkami

- nacisnąć przycisk MENU/OK, miga cyfra menu 000

- obracać encoder przewijając listę menu i wybrać 000
- "Ustawienia strefy 1"

- Nacisnąć przycisk MENU/OK aby wejść w pod menu zaczyna mrugać 400 - "Ustawienie temperatur"

- obracać pokrętkę aż do parametru 400 - "Temp. dzienna strefa1"

- Nacisnąć przycisk MENU/OK aby zmienić parametr;

- obracać pokrętkę aby wybrać nową wartość parametru;

- Nacisnąć przycisk MENU/OK aby zapisać zmianę;

- nacisnąć Esc aż do powrotu do zwykłej zawartości wyświetlacza.

Aby ustawić dzienną temperaturę strefy 2 (jeśli obecna) postępować zgodnie z powyższymi wskazówkami zmieniając menu 5

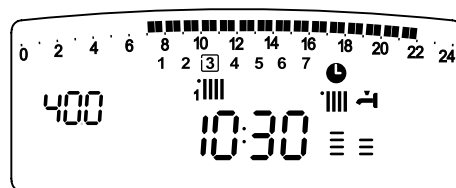

Temp. dzienna strefa1

МЕНЮ4 – МЕНЮ 5

ПАРАМЕТРЫ ЗОНЫ 1 И 2

Меню	Подменю	Параметр	Описание	Диапазон настройки	Примечание	
4	НАСТРОЙКИ ЗОНЫ 1					
4	0	НАСТРОЙКА TEMПЕРАТУРЫ				
4	0	0	Задание дневной (комфортной) температуры в зоне 1	От 16 до 30 оС	20	Используется только при подключении внешнего устройства управления
4	0	1	Задание ночной (пониженной) температуры в зоне 1	От 16 до 30 оС	16	
4	0	2	Задание фиксированной температуры в контуре отопления	Максимальная температура: от 35 до 82 оС	70	Используется только если выбрана "Фиксированная температура в контуре отопления" в меню "выбор типа терморегуляции"
5	НАСТРОЙКИ ЗОНЫ 2					
5	0	НАСТРОЙКА TEMПЕРАТУРЫ				
5	0	0	Задание дневной (комфортной) температуры в зоне 2	От 16 до 30 оС	20	Используется только при подключении внешнего устройства управления
5	0	1	Задание ночной (пониженной) температуры в зоне 2	От 16 до 30 оС	16	
5	0	2	Задание фиксированной температуры в контуре отопления	Максимальная температура: от 35 до 82 оС	70	Используется только если выбрана "Фиксированная температура в контуре отопления" в меню "выбор типа терморегуляции"

Задание дневной и ночной температуры для различных зон обогрева

Если к котлу Genus подключено внешнее устройство управления (например, блок дистанционного управления Clima Manager), то в соответствии с программой работы может быть задана дневная и ночная температура воздуха в помещении.

В режиме отопления для достижения и поддержания заданных температур осуществляется розжиг и непрерывная эксплуатация котла.

Задание дневной температуры

Для задания дневной температуры:

- нажмите кнопку Menu/Ok; на дисплее отобразится 000;

- поворачивая ручку-регулятор, выберите меню 4 "Настройка зоны 1";

- для входа в подменю нажмите кнопку Menu/Ok; на дисплее начнут мигать цифры 400 и отобразится текст "Задание температуры";

- для выбора параметров нажмите кнопку Menu/Ok; на дисплее будут мигать цифры 400;

- поворачивая ручку-регулятор, выберите параметр 400 "Дневная температура. Зона 1";

- для изменения параметров нажмите кнопку Menu/Ok;

- поворачивая ручку-регулятор, задайте новую температуру;



- для подтверждения нажмите кнопку Menu/Ok;

- для возврата дисплея в исходное состояние нажмите кнопку Esc.

Задание дневной температуры для зоны обогрева (если она имеется) осуществляется так же, как для зоны 1, только с помощью меню 5.

Ustawienie temperatury Nocnej - "Temp. nocna strefa 1"

Aby ustawić *nocna* temperaturę pomieszczeń, postępować zgodnie z poniższymi wskazówkami

- nacisnąć przycisk MENU/OK, miga cyfra menu 000
- obracać pokrętkę  przewijając listę menu i wybrać  - "Ustawienia strefy 1"
- Nacisnąć przycisk MENU/OK aby wejść w pod menu zaczyna mrugać 400 - "Ustawienie temperatur"
- Nacisnąć przycisk MENU/OK aby wejść w parametry zaczyna mrugać 400
- obracać pokrętkę aż do parametru 401 - "Temp. nocna strefa 1"
- Nacisnąć przycisk MENU/OK aby zmienić parametr;
- obracać pokrętkę aby wybrać nową wartość parametru;
- Nacisnąć przycisk MENU/OK aby zapisać zmianę;
- naciskać Esc aż do powrotu do zwykłej zawartości wyświetlacza.

Aby ustawić *nocna* temperaturę strefy 2

(jeśli obecna) postępować zgodnie z powyższymi wskazówkami zmieniając menu 5

Ustawienie Stałej Temperatury zasilania stref obiegu grzewczego

Parametr jest używany w przypadku zmiany temperatury zasilania obiegu grzewczego jeśli jest aktywowana Termoregulacja stałotemperaturowa. Możliwe jest sterowanie temperaturą obiegów grzewczych Strefy 1 i Strefy 2 (jeśli obecna) aby zmodyfikować stałą temperaturę przez instalatora, postępować zgodnie z poniższymi wskazówkami:

- Nacisnąć przycisk MENU/OK., zaczyna mrugać cyfra menu 000
- obracać pokrętkę wyboru aż do parametru  - "Parametry Strafa 1"
- Nacisnąć przycisk MENU/OK aby wejść w pod menu, zaczyna mrugać 400 - "Ustawienie Strefy 1"
- Nacisnąć przycisk MENU/OK aby wejść w parametry, zaczyna mrugać 400
- obracać pokrętkę aż do wyboru parametru 402 - "Temperatura Stał. strefa 1"
- Nacisnąć przycisk MENU/OK aby wejść w parametry,;
- obracać pokrętkę aby wybrać nową wartość parametru ;
- Nacisnąć przycisk MENU/OK aby zapisać zmian;
- Nacisnąć przycisk ESC aby wyjść z menu

Aby ustawić stałą temperaturę strefy 2 (jeśli obecna) postępować zgodnie z powyższymi wskazówkami zmieniając menu 5

Задание ночной температуры

Для задания ночной температуры:

- нажмите кнопку Menu/Ok; на дисплее отобразится 000,
- поворачивая ручку-регулятор, выберите меню 4 "Настройка зоны 1";
- для входа в подменю нажмите кнопку Menu/Ok; на дисплее начнут мигать цифры 400 и отобразится текст "Задание температуры";
- для выбора параметров нажмите кнопку Menu/Ok; на дисплее будут мигать цифры 400;
- поворачивая ручку-регулятор, выберите параметр 401 "Ночная температура. Зона 1";
- для изменения параметра нажмите кнопку Menu/Ok;
- поворачивая ручку-регулятор, задайте новую температуру;
- для подтверждения нажмите кнопку Menu/Ok;
- для возврата дисплея в исходное состояние нажмите кнопку Esc.

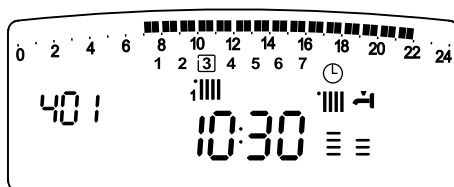

Temp. nocna strefa 1

t в помещении ночью

Задание ночной температуры для зоны обогрева (если она имеется) осуществляется так же, как для зоны 1, только с помощью меню 5.

Задание фиксированной температуры

Этот параметр используется для изменения температуры воды, если установлен режим поддержания фиксированной температуры.

В этом случае может быть задана температура зоны 1 и 2 (если она имеется).

Для изменения заданной температуры:

- нажмите кнопку Menu/Ok; на дисплее отобразится 000;
- поворачивая ручку-регулятор, выберите меню 4 "Настройка зоны 1";
- для входа в подменю нажмите кнопку Menu/Ok; на дисплее начнут мигать цифры 400 и отобразится текст "Задание температуры";
- для выбора параметров нажмите кнопку Menu/Ok; на дисплее будут мигать цифры 400;
- поворачивая ручку-регулятор, выберите параметр 402 "Фиксированная температура";
- поворачивая ручку-регулятор, задайте новую температуру;
- для подтверждения нажмите кнопку Menu/Ok;
- для восстановления нормального состояния дисплея нажмите кнопку Esc.

Przycisk INFO 

Naciskając Przycisk INFO, które umożliwia wyświetlenie danych wskazanych w poniższej tabeli. Obracając enkoder można przewijać różne informacje. Aby wyjść należy nacisnąć przycisk Esc.

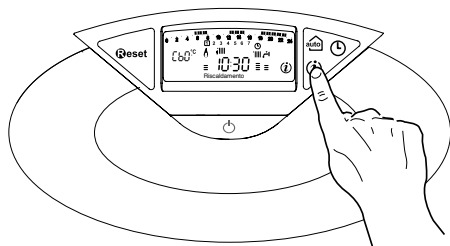

Поворачивая ручку-регулятор, можно просмотреть всю информацию.

После просмотра меню нажмите кнопку Esc.

Функция INFO – отображение информации на дисплее

Для входа в меню нажмите кнопку INFO.

При нажатии кнопки INFO осуществляется вход в меню, которое содержит параметры, перечисленные в таблице, приведенной внизу.

Lista wyświetlanych informacji
Godzina dzień
Ciśnienie w obwodzie grzewczym (bar)
Temperatura zewnętrzna (°C) - tylko przy podłączonym czujniku zewnętrznym
Temperatura wewnętrzna (°C) - tylko przy podłączonym modulującym czujniku otoczenia (opcja)
Natężenie przepływu wody użytkowej (l/m)
Ustawiona temperatura ogrzewania (°C)
Ustawiona temperatura wody użytkowej (°C)
Ilość dni do następnej konserwacji
Telefon i Nazwa Serwisu Technicznego (jest wyświetlany jeśli został ustawiony w parametrze 890 - 891)
Temperatura komfort wody użytkowej (°C)
Funkcja AUTO (Włączona/Wyłączona)

Информация, выводимая на дисплей
Время
Давление воды в контуре отопления, бар
Температура наружного воздуха, оС
Температура воздуха в помещении, оС
Расход воды в режиме ГВС, л/мин.
Уставленная температура в режиме отопления, оС
Уставленная температура в режиме ГВС, оС
Время до следующего технического обслуживания, мес
Телефон и название службы сервиса (выводятся на дисплей в случае настройки параметров 890-891)
Температура воды в комфортном режиме ГВС, оС
Функция AUTO включена/выключена

Przycisk Auto – Włączenie Termoregulacji

Funkcja Auto umożliwia dostosowanie działania kotła do zewnętrznych warunków środowiskowych i do rodzaju instalacji roboczej. Pozwala szybciej osiągnąć komfort środowiskowy bez niepotrzebnej straty pieniędzy, energii i wydajności, znacznie ograniczając zużycie poszczególnych części.

Prosimy o kontakt z naszym wykwalifikowanym technikiem, który udzieli Państwu informacji na temat urządzeń, jakie mogą zostać podłączone do kotła oraz zaprogramuje kocioł stosownie do potrzeb instalacji.

W zwykłych kotłach temperatura wody w elementach grzejnych jest ustawiona na wysoką wartość (70-80°C), zapewniając skuteczne ogrzewanie przez kilka zimnych dni zimy, które jednak okazuje się nadmierne w ciągu wielu mniej chłodnych, jesiennych i wiosennych dni. Powoduje to powstawanie zjawiska przegrzania pomieszczeń po wyłączeniu termostatu, z czym wiążą się straty energii i niekorzystne warunki środowiskowe.

Nowa funkcja Auto przejmując "comando" kotłem i wybiera najlepszy system pracy w oparciu o warunki środowiskowe, urządzenia zewnętrzne podłączone do kotła oraz żądane osiągi (na bieżąco decyduje o mocy działania na podstawie analizy warunków środowiskowych i żądanej temperatury otoczenia)

Czujniki wewnętrzne
Уличный датчик
температуры

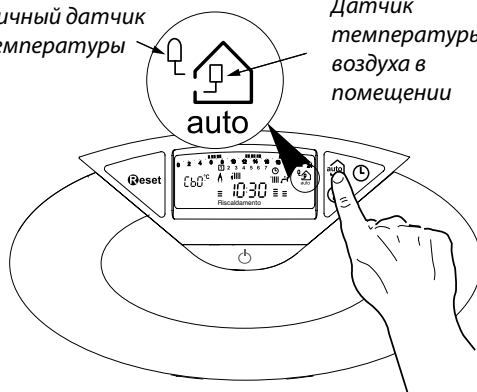

Czujnik zewnętrzny
Датчик
температуры
воздуха в
помещении

Temperatura wody w отопительных приборах контура отопления обычно поддерживается на максимально высоком уровне (от 70 до 80 оС), что дает возможность эффективно обогревать помещение в наиболее холодные дни зимы. Для менее холодных дней (которых зимой и осенью насчитывается достаточно много) эта температура становится слишком высокой. Это приводит к чрезмерно высокой температуре воздуха в помещении даже тогда, когда термостат отключен, способствуя излишней потере тепла и создавая дискомфорт.

В блок управления встроена новая функция: автоматический режим работы котла (функция AUTO). Данная функция активируется простым нажатием кнопки AUTO и позволяет поддерживать в помещении заданный уровень комфорта и достигать его настолько быстро, насколько это возможно, и с максимальной эффективностью. Наиболее приемлемый режим работы выбирается, исходя из типа системы отопления, условий окружающей среды и сигналов от внешних устройств, подключенных к котлу.

Zmiana rodzaju gazu

Kotły naszej produkcji są zaprojektowane zarówno do współpracy z gazem ziemnym, jak i gazem płynnym.

W przypadku, gdyby okazało się konieczne przestawienie urządzenia, należy zwrócić się do technika posiadającego odpowiednie kwalifikacje lub do autoryzowanego przez nas Serwisu Obsługi Technicznej.

Okresowa obsługa i konserwacja

Okresowa obsługa jest istotna dla zapewnienia bezpieczeństwa, dobrego funkcjonowania i trwałości kotła.

Powinna być dokonywana co 12 miesięcy.

Wszystkie te operacje powinny być zarejestrowane w karcie gwarancyjnej urządzenia.

Переход на другой тип газа

Котел может функционировать либо на сжиженном, либо на природном газе (метане). Операции по переходу на другой тип газа должен выполнять квалифицированный специалист сервисного центра.

Техническое обслуживание

Техническое обслуживание котла должен выполнять квалифицированный специалист не реже одного раза в год.

Регулярное техническое обслуживание способствует снижению затрат на эксплуатацию котла.

**Merloni Termosanitari Romania**

Str. Giacomo Puccini, nr. 8A, sector 2, Bucuresti
Fax. +4 (01) 231947
e-mail: service@mtsgroup.ro

Merloni Termosanitari Polska SP. z o.o.

31-408 Kraków, ul. Pocieszka 3
Tel. 012/4205279 do 85
Fax 012/4205281
e.mail: service@pl.mtsgroup.com

Merloni TermoSanitari Hungaria Kft

Váci út 99 - 1138 Budapest
Tel./Fax +36 1 402-2040
e-mail: merloni@mts.hu

Мерлони Термосанитари Русь

Россия, 127015, Москва, ул. Большая
Новодмитровская, 14, стр. 1, офис 626
Office phone: Тел. (495) 783 0440, 783 0442
E-mail: service@ru.mtsgroup.com
<http://www.ariston.su>

**Представительство «Мерлони
ТермоСанитари СпА» в Республике
Казахстан**

Республика Казахстан, г.Алматы, ул.Тимирязева, 42,
Экспо-Сити, здание 23 "А", офис 235
Office phone: +7 (327) 266 48 53/54/56
E-mail: info@kz.mtsgroup.com
www.aristonheating.kz

Merloni Termosanitari Ukr LLC

str. Shelkovichnaya 42-44
Office phone: +380 44 496 25 18
E-mail: info@ariston.ua
www.mts.ua; www.ariston.ua